

شرکت لیزینگ صنعت و معدن (سهامی عام)

گزارش سالانه هیئت مدیره به مجمع عمومی عادی سالانه صاحبان سهام

سال مالی منتهی به ۳۰ آذر ۱۴۰۲

شرکت لیزینگ صنعت و معدن (سهامی عام)

گزارش فعالیت و وضع عمومی شرکت

برای سال مالی منتهی به ۳۰ آذر ۱۴۰۲

فهرست

- ۱- کلیات ۵
- ۱-۱- گزیده اطلاعات مالی ۵
- ۱-۲- قوانین و مقررات موثر حاکم بر فعالیت شرکت: ۶
- ۱-۳- سرمایه و ترکیب سهامداران ۶
- ۱-۴- ماهیت شرکت و صنعت: ۷
- ۱-۵- فرصتها و تهدیدهای پیش روی شرکت: ۷
- ۱-۶- نقاط ضعف و قوت داخلی شرکت: ۸
- ۱-۷- خدمات اصلی شرکت: ۹
- ۱-۸- روش ارائه خدمات: ۱۰
- ۱-۹- مقایسه تکنولوژی تولید شرکت با تکنولوژی موجود در سطح کشور و جهان: ۱۰
- ۱-۱۰- منابع اولیه مورد استفاده شرکت: ۱۰
- ۱-۱۱- نحوه تامین و وضعیت بازار منابع مالی شرکت: ۱۰
- ۱-۱۲- برنامه های توسعه کسب و کار شرکت: ۱۱
- ۱-۱۳- تاثیر شرایط اقتصادی جهانی و منطقه ای بر شرکت: ۱۹
- ۱-۱۴- اختراعات، علائم تجاری، حق چاپ، پروانه بهره برداری، پروانه تولید، گواهینامه ها و ۱۹
- ۱-۱۵- کسب و کار فصلی شرکت: ۱۹
- ۱-۱۶- خدمات پس از فروش: ۱۹
- ۱-۱۷- تعداد کارکنان شرکت: ۲۰
- ۲- اطلاعات مربوط به وضعیت مالی و عملکرد مالی شرکت ۲۱
- ۲-۱- فهرست زمین و ساختمان ۲۱
- ۲-۲- سهام خزانه: ۲۲
- ۲-۳- دعاوی حقوقی با اهمیت له / علیه شرکت: ۲۲
- ۲-۴- فعالیت و جایگاه شرکت در صنعت: ۲۳
- ۲-۵- مرادفات شرکت با دولت و نهادهای وابسته به دولت: ۲۵
- ۲-۵-۱- وضعیت پرداخت های به دولت: ۲۵

شرکت لیزینگ صنعت و معدن (سهامی عام)

گزارش فعالیت و وضع عمومی شرکت

برای سال مالی منتهی به ۳۰ آذر ۱۴۰۲

- ۲۵..... ۲-۶- کیفیت سود شرکت:
- ۲۶..... ۲-۷- نسبتهای مالی
- ۲۸..... ۲-۸- وضعیت معافیت‌های مالیاتی عملکرد شرکت:
- ۲۸..... ۲-۹- پرداخت سود:
- ۲۹..... ۳- اطلاعات مربوط به بازار اوراق بهادار شرکت:
- ۲۹..... ۳-۱- وضعیت معاملات و قیمت سهام
- ۳۰..... ۳-۲- بازارگردانی:
- ۳۱..... ۴- حاکمیت شرکتی
- ۳۱..... ۴-۱- نظام راهبری شرکت
- ۳۵..... ۴-۲- اطلاعات مربوط به کمیته حسابرسی کمیته انتصابات و کمیته ریسک
- ۳۵..... ۴-۲-۱- اقدامات و تصمیمات کمیته حسابرسی، کمیته انتصابات و کمیته ریسک در سال مالی گذشته:
- ۳۶..... ۴-۳- اصول حاکمیت شرکتی
- ۳۸..... ۴-۳-۱- اطلاعات مربوط به معاملات با اشخاص وابسته
- ۳۹..... ۴-۳-۲- دلایل هیئت مدیره بابت عدم انجام معامله با اشخاص غیر وابسته
- ۳۹..... ۴-۴- گزارش پایداری شرکتی
- ۴۰..... ۴-۴-۱- گزارش اقدامات انجام شده در خصوص مسئولیت‌های اجتماعی
- ۴۰..... ۴-۴-۲- گزارش اقدامات انجام شده در خصوص مسائل محیط زیست
- ۴۰..... ۴-۵- اقدامات انجام شده در خصوص تکالیف مجمع سال گذشته
- ۴۶..... ۴-۶- تشریح برنامه‌های راهبردی
- ۴۷..... ۵- اطلاعات تماس با شرکت

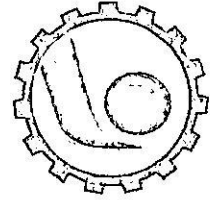

شرکت لیزینگ صنعت و معدن (سهامی عام)

(متعلق به بانک صنعت و معدن)

شماره ثبت: ۲۸۷۸۸

شناسه ملی: ۱۰۱۰۰۷۴۲۴۸۶

کد اقتصادی: ۴۱۱۱۱۴۶۵۷۹۹

شرکت لیزینگ صنعت و معدن (سهامی عام)

گزارش فعالیت و وضع عمومی شرکت

برای سال مالی منتهی به ۳۰ آذر ۱۴۰۲

تاریخ:

شماره:

پیوست:

مجمع عمومی عادی سالانه صاحبان سهام

شرکت لیزینگ صنعت و معدن (سهامی عام)

در اجرای مفاد ماده ۲۳۲ اصلاحیه قانون تجارت، مصوب اسفند ماه ۱۳۴۷ و ماده ۴۵ قانون بازار اوراق بهادار بدینوسیله گزارش درباره فعالیت و وضع عمومی شرکت برای سال مالی منتهی به ۳۰/۹/۱۴۰۲ بر پایه سوابق، مدارک و اطلاعات موجود تهیه و به شرح ذیل تقدیم می‌گردد.

این گزارش به عنوان یکی از گزارش‌های سالانه هیئت مدیره به مجمع، مبتنی بر اطلاعات ارائه شده در صورت‌های مالی و سایر اطلاعات در دسترس طی سال مالی تا تاریخ این گزارش بوده و اطلاعاتی را در خصوص وضع عمومی شرکت و عملکرد و برنامه‌های هیئت‌مدیره فراهم می‌آورد.

به نظر اینجانبان اطلاعات مندرج در این گزارش، با تاکید بر ارائه منصفانه نتایج عملکرد هیئت مدیره و در جهت حفظ منافع شرکت و انطباق با مقررات قانونی و اساسنامه شرکت تهیه و ارائه گردیده است. این اطلاعات هماهنگ با واقعیت‌های موجود بوده و اثرات آنها در آینده تا حدی که در موقعیت فعلی می‌توان پیش‌بینی نمود، به نحو درست و کافی در این گزارش ارائه گردیده و هیچ موضوعی که عدم آگاهی از آن موجب گمراهی استفاده‌کنندگان می‌شود، از گزارش حذف نگردیده و در تاریخ ۱۴۰۲/۱۱/۰۸ به تایید هیات مدیره رسیده است.

امضاء	سمت	نام نماینده	اعضای هیات مدیره
	رئیس هیات مدیره - غیرموظف	علی زارعی	شرکت رفاه اندیش سرمایه انسانی صنعت و معدن (سهامی خاص)
	نایب رئیس هیات مدیره و مدیرعامل	محمد رحیم احمدوند	شرکت سرمایه گذاری صنایع شیمیایی ایران (سهامی عام)
	عضو موظف هیات مدیره و معاون امور حقوقی و وصول مطالبات	محمد زمان محمدی شیرکلائی	شرکت کارگزاری رسمی بیمه توسعه صنعت و معدن نو اندیشان (سهامی خاص)
	عضو موظف هیات مدیره و معاون امور اجرایی لیزینگ	هادی فرج اله اصفهانی	شرکت گروه سرمایه گذاری آتیه دماوند (سهامی عام)
	عضو غیر موظف هیات مدیره	علیرضا اسدپور کفاش	بانک صنعت و معدن (سهامی خاص)

دفتر مرکزی (ساختمان شماره ۱): تهران - خیابان خرمشهر (آبادانا) پلاک ۶۱ تلفن: ۴۲۵۴۷ فکس: ۸۸۵۲۳۲۸۷ کدپستی: ۱۵۵۴۶۱۴۹۱۱

ساختمان شماره ۲: تهران - خیابان سهروردی شمالی - خیابان شهید توپچی - پلاک ۹ - کدپستی: ۱۵۵۸۹۱۳۷۱۴

www.imlco.ir

info@imlco.ir

www.imlco.ir

info@imlco.ir

شرکت لیزینگ صنعت و معدن (سهامی عام)

گزارش فعالیت و وضع عمومی شرکت

برای سال مالی منتهی به ۳۰ آذر ۱۴۰۲

۱- کلیات

۱-۱- گزیده اطلاعات مالی

درصد تغییر					
نسبت به ۱۴۰۰	نسبت به ۱۴۰۱	۱۴۰۰	۱۴۰۱	۱۴۰۲	
					اطلاعات عملکرد مالی طی سال (مبالغ به میلیون ریال):
%۵۲	%۲۱	۱,۰۷۹,۲۳۰	۱,۳۴۶,۷۵۸	۱,۶۳۵,۹۶۴	درآمدهای عملیاتی
%۱۴,۵	(%۲۴)	۷۷۹,۷۷۵	۱,۱۷۰,۹۰۰	۸۹۳,۳۱۵	سود عملیاتی
%۱۱۷	۵۵%	۵۴۷,۱۴۰	۷۶۳,۵۴۶	۱,۱۸۸,۵۴۶	درآمدهای غیر عملیاتی
%۵۶	(%۶)	۱,۱۵۸,۱۹۴	۱,۹۱۴,۵۷۶	۱,۸۰۷,۱۱۵	سود خالص - پس از کسر مالیات
(%۲۳۳۲)	(%۱۷۸)	۵,۵۸۲	۱۶۰,۰۱۰	(۱۲۴,۶۱۴)	وجه نقد حاصل از فعالیت‌های عملیاتی اطلاعات وضعیت مالی در پایان دوره (مبالغ به میلیون ریال):
%۳۷	%۲۶	۶,۰۲۷,۵۳۲	۶,۵۶۰,۷۸۲	۸,۲۸۳,۰۲۸	جمع دارایی‌ها
%۶۸	%۲۰,۵	۸۷۸,۳۵۷	۴۸۴,۲۷۵	۱,۴۷۴,۹۹۴	جمع بدهی‌ها
%۲۰۰	-	۲,۰۰۰,۰۰۰	۴,۰۰۰,۰۰۰	۴,۰۰۰,۰۰۰	سرمایه ثبت شده
%۳۲	%۱۲	۵,۱۴۹,۱۷۵	۶,۰۷۶,۵۰۸	۶,۸۰۸,۰۳۳	جمع حقوق صاحبان سهام
					اطلاعات مربوط به هر سهم:
%۲۰۰	-	۲,۰۰۰,۰۰۰,۰۰۰	۴,۰۰۰,۰۰۰,۰۰۰	۴,۰۰۰,۰۰۰,۰۰۰	تعداد سهام در زمان برگزاری مجمع
-	-	۴۶۰	۲۵۰	-	سود هر سهم - ریال
					سایر اطلاعات:
(%۱۲)	(%۷)	۱۱۸	۱۱۲	۱۰۴	تعداد کارکنان - نفر (پایان سال)

تشریح دلایل تغییرات عمده :

الف) درآمدهای غیر عملیاتی : افزایش درآمد مذکور عمدتاً ناشی از افزایش سود سهام دریافتی از شرکت سرمایه گذاری آتیه دماوند به مبلغ ۹۷۰ میلیارد ریال (دوره مشابه ۷۰۳ میلیارد ریال) ، افزایش سود صندوق سرمایه گذاری مشترک صنعت و معدن به مبلغ ۳۷ میلیارد ریال (دوره مشابه ۴ میلیارد ریال) ، سود فروش سرمایه گذارها به مبلغ ۸۵ میلیارد ریال (دوره مشابه مبلغ ۷۴ میلیارد ریال زیان) و سود سپرده های بانکی به مبلغ ۴۷ میلیارد ریال (دوره مشابه ۱۱ میلیارد ریال) بوده است .

ب) نقد حاصل از فعالیتهای عملیاتی : بابت فزونی جریان های خروجی وجه نقد عملیاتی بابت پرداخت تسهیلات در سال مذکور به مبلغ ۳۰۲۰ میلیارد ریال (دوره مشابه ۲۶۵ میلیارد ریال) ، پرداخت هزینه های عملیاتی به مبلغ ۸۰۰ میلیارد ریال (دوره مشابه ۴۸۲ میلیارد ریال) بوده است .

ج) بدهی ها : افزایش عمدتاً به دلیل بدهی به تامین کنندگان کالا به مبلغ ۶۵۹ میلیارد ریال (دوره مشابه ۱۵۶ میلیارد ریال) ، بدهی به سازمان تامین اجتماعی بابت رسیدگی به دفاتر مالی سال ۱۴۰۰ و احتساب ذخیره مالیاتی برای سال مالی ۱۴۰۱ به مبلغ ۲۸۶ میلیارد ریال معادل برگ تشخیص مالیاتی صادره می باشد .

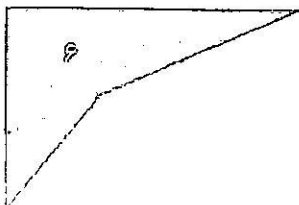

شرکت لیزینگ صنعت و معدن (سهامی عام)

گزارش فعالیت و وضع عمومی شرکت

برای سال مالی منتهی به ۳۰ آذر ۱۴۰۲

۱-۲- قوانین و مقررات موثر حاکم بر فعالیت شرکت:

مهمترین قوانین و مقررات حاکم بر فعالیت شرکت عبارتند از:

- قوانین و مقررات اعلامی و ابلاغی از سوی بانک مرکزی جمهوری اسلامی ایران
- قوانین و مقررات اعلامی و ابلاغی از سوی سازمان بورس و اوراق بهادار
- دستورالعمل های ابلاغی از سوی بانک صنعت و معدن
- قانون مالیات و عوارض بر ارزش افزوده
- مصوبات شورای پول و اعتبار
- قانون مالیات های مستقیم
- قانون کار و تأمین اجتماعی
- قانون مبارزه با پولشویی
- قانون تجارت
- سایر قوانین موضوعه

۱-۳- سرمایه و ترکیب سهامداران

سرمایه شرکت در بدو تاسیس مبلغ ۵۰۰ میلیون ریال (شامل تعداد ۵,۰۰۰ سهم، به ارزش اسمی هر سهم ۱۰۰,۰۰۰ ریال) بوده که در حال حاضر به مبلغ ۴,۰۰۰ میلیارد ریال (شامل تعداد ۴,۰۰۰,۰۰۰,۰۰۰ سهم، به ارزش اسمی هر سهم ۱۰۰۰ ریال) رسیده است. تغییرات سرمایه شرکت طی ۵ سال اخیر به شرح جدول زیر است:

تغییرات سرمایه شرکت طی ۵ سال اخیر			
تاریخ افزایش سرمایه	درصد افزایش سرمایه	سرمایه جدید (میلیون ریال)	محل افزایش سرمایه
۱۴۰۱/۰۲/۲۵	۱۰۰	۴,۰۰۰,۰۰۰	سود انباشته

با عنایت به برگزاری هفتصد و بیست و یکمین جلسه هیات مدیره شرکت لیزینگ صنعت و معدن (سهامی عام) پیشنهاد افزایش سرمایه از مبلغ ۴,۰۰۰ میلیارد ریال به مبلغ ۷,۰۰۰ میلیارد ریال از محل سود انباشته مطرح و پس از بحث، بررسی و تبادل نظر مورد تصویب هیات مدیره قرار گرفته است. همچنین سهامداران دارای مالکیت بیش از ۱٪ سهام شرکت در پایان سال مالی منتهی به ۱۴۰۲/۰۹/۳۰ و تاریخ تأیید گزارش به شرح جدول زیر است:

ردیف	نام سهامدار	۱۴۰۲/۰۹/۳۰	
		تعداد سهام	درصد
۱	بانک صنعت و معدن	۱,۰۹۳۲,۸۱۷,۵۴۴	۴۸/۳
۲	شرکت گروه سرمایه گذاری آتیه دماوند	۵۷۸,۵۰۶,۷۱۷	۱۴/۵
۳	شرکت سرمایه گذاری صنایع شیمیایی ایران	۳۹۰,۸۵۹,۷۵۴	۹/۸
۴	صندوق سرمایه گذاری ا.ب.نماد صنعت و معدن	۲۳۹,۹۳۳,۰۱۶	۶
۵	شرکت سرمایه گذاری مدیریت سرمایه مدار	۵۵,۹۳۸,۸۷۹	۱/۳۹

بانک صنعت و معدن با در اختیار داشتن بیش از ۷۲٪ سهام شرکت بطور مستقیم و غیر مستقیم، سهامدار عمده شرکت می باشد.

شرکت لیزینگ صنعت و معدن (سهامی عام)

گزارش فعالیت و وضع عمومی شرکت

برای سال مالی منتهی به ۳۰ آذر ۱۴۰۲

۴-۱- ماهیت شرکت و صنعت:

شرکت لیزینگ صنعت و معدن (سهامی عام) با نام آریا لیزینگ به منظور انجام فعالیت در زمینه اعطای تسهیلات به روش اجاره اعتباری دستگاه ها ، ماشین آلات ، تجهیزات و انواع خودرو اعم از سواری و کار با سرمایه گذاری تعدادی از بانکهای ایرانی و بانک فرانسوی سوسیتیه ژنرال که دارای سوابق طولانی در ایجاد و اداره شرکت های لیزینگ بوده ، در سال ۱۳۵۶ تأسیس و تحت شماره ۲۸۷۸۸ در اداره ثبت شرکت ها و موسسات غیرتجاری تهران به ثبت رسید . در سال ۱۳۶۱ نام شرکت از آریا لیزینگ به شرکت پی خرید ایران و متعاقب آن در سال ۱۳۸۱ به منظور شفاف تر شدن زمینه فعالیت شرکت ، نام آن به لیزینگ صنعت و معدن تغییر یافت . شخصیت حقوقی شرکت در تاریخ ۱۳۸۳/۰۳/۰۲ با تصویب مجمع عمومی فوق العاده از شرکت سهامی خاص به شرکت سهامی عام تغییر نموده و تقاضای پذیرش شرکت در سازمان بورس اوراق بهادار تهران در تاریخ ۱۳۸۳/۱۰/۰۷ مورد تأیید هیات پذیرش قرار گرفته که پس از انجام مقدمات لازم ، از تاریخ ۱۳۸۳/۱۱/۲۶ نام شرکت در فهرست نرخ های بورس درج گردید.

شرکت لیزینگ صنعت و معدن (سهامی عام) وابسته به بانک صنعت و معدن یا مجوز بانک مرکزی ج.ا.ا در زمره خوشنام ترین شرکت های لیزینگ کشور بوده و با امکانات سخت افزاری و نرم افزاری مناسب ، کادر باتجربه و پوشش شعب مستقل در مراکز ۱۵ استان و استفاده از نمایندگان مستقر در شعب منتخب بانک صنعت و معدن در سطح کل کشور به ارائه کلیه خدمات لیزینگ در گستره وسیعی از بخش های مختلف اقتصادی به منظور رشد و انباشت سرمایه و عمدتاً تولید ناخالص داخلی (GDP) در جهت حمایت از کالاها و تولیدات ایرانی فعالیت دارد .

بازار لیزینگ در ایران براساس نوع محصولات به اقلام مورد نیاز خانوار ها و کسب و کار های کوچک و متوسط از قبیل خودرو سواری ، خودرو سنگین ، ماشین آلات و تجهیزات صنعتی، عمرانی، تجهیزات پزشکی و درمانی ، املاک و کالای مصرفی بادوام قابل تقسیم می باشد . بازارهای اصلی شرکت مشتمل بر صنعت خودرو (سواری و کار) ، تجهیزات صنعتی و ماشین آلات ، کامپیوتر و لوازم اداری ، املاک و مستغلات اداری و غیره می باشد. طبق آخرین آمار منتشره در سایت رسمی بانک مرکزی ج.ا.ا تعداد ۴۰ شرکت لیزینگ دارای مجوز تاسیس و فعالیت از سوی بانک مزبور می باشند و تحت نظارت آن بانک قراردارند. بر اساس آخرین آمار منتشره از سوی انجمن ملی لیزینگ، شرکت های لیزینگ در سال ۱۴۰۱ بالغ بر ۱۳۳ میلیارد ریال تسهیلات پرداخت کرده اند که در مقایسه با سال قبل ۱ درصد افزایش یافته است . گردانندگان اصلی بازار لیزینگ ایران، شرکت های وابسته به بانک ها و تولیدکننده ها می باشند. باتوجه به اطلاعات منتشره از سوی انجمن ملی لیزینگ ایران از فعالیتهای شرکتهای لیزینگ عضو انجمن، می توان لیزینگ ها را به لحاظ نوع مالکیت به سه دسته لیزینگ های بانکی ، لیزینگ های شرکتی (وابسته) و لیزینگ های مستقل تقسیم نمود در حال حاضر ۴۸ درصد از شرکت های لیزینگ ، لیزینگ بانکی ، ۲۱ درصد لیزینگ شرکتی (وابسته به نهادها، ارگان های دولتی و خودروسازها) و ۳۱ درصد لیزینگ های مستقل می باشند .

شرکت در صنعت واسطه گری های مالی (لیزینگ) فعالیت می کند. شرکت به پرداخت تسهیلات در قالب دو عقد اجاره به شرط تملیک و فروش اقساطی می پردازد.

۵-۱- فرصت ها و تهدیدهای پیش روی شرکت:

- ارائه خلاصه ای از فرصت ها و تهدید های پیش روی شرکت :

از جمله فرصت های شرکت های فعال در صنعت لیزینگ وجود شرایط تورمی است که بواسطه تاثیر بر قدرت خرید افراد جامعه سبب افزایش تقاضا برای خرید اقساطی و لیزینی می گردد . سیاست های دولت در خصوص واردات کامیون های دست دوم با عمر کمتر از ۳ سال و همچنین جایگزینی ناوگان حمل و نقل فرسوده نیز فرصت های نوینی را برای شرکت های لیزینگ فراهم نموده است .

از جمله تهدیدهای پیش روی شرکت های فعال در صنعت لیزینگ می توان به کاهش تولید انواع کامیون، کامیونت و خودروی سواری تولید داخل و همچنین کاهش توانایی خودروسازان در ایفای تعهدات خود و تحویل به موقع خودرو ها به دلیل شرایط تحریمی ، بالا بودن نرخ سود و بهای تمام شده منابع مالی ، اطلاع دادرسی در محاکم قضایی و فرآیند توقیف دارایی ها و بازگشت دیر هنگام منابع مالی شرکت ، چالش فن آوری های نوین و استفاده

شرکت لیزینگ صنعت و معدن (سهامی عام)

گزارش فعالیت و وضع عمومی شرکت

برای سال مالی منتهی به ۳۰ آذر ۱۴۰۲

از آنها در فضای کسب و کار، ورود تولیدکنندگان در قالب فروش اقساطی به بازار لیزینگ، استمرار رکود در فعالیت های صنعتی و تولیدی که عمده ترین درخواست کنندگان تسهیلات از شرکت های لیزینگ می باشند، اشاره کرد.

- تحلیل ریسک های نقدینگی:

ریسک نقدینگی به عواقب ناشی از فقدان نقدینگی کافی برای ایفای تعهدات شرکت لیزینگ در سررسیدهای معین مربوط است. با اقدامات صورت گرفته جهت کنترل ریسک اعتباری و نیز سیاست ها و اقدامات صورت پذیرفته در خصوص وصول مطالبات، ریسک نقدینگی حداقل گردیده است. همچنین شرکت در نظر دارد در سال مالی آتی جهت گسترش فعالیت های عملیاتی و تواما کاهش ریسک نقدینگی خود نسبت به تامین مالی از سیستم بانکی اقدام نماید.

- تحلیل ریسک های بازار (از جمله ریسک نوسانات نرخ ارز، ریسک تغییرات نرخ بهره و ...) موثر بر فعالیت شرکت:

این ریسک، به زیان احتمالی ناشی از تغییرات در نرخ سود ارتباط دارد، چرا که تغییر نرخ سود، بر میزان درآمدها، هزینه ها و نیز ارزش دارایی ها و بدهی های شرکت تاثیرگذار است. شرکت های لیزینگ مجاز به افزودن حداکثر ۳ واحد به نرخ بهره مصوب بانک مرکزی ج.ا.ا می باشد. با توجه به این مسئله که شرکت درصدد تامین منابع مالی مورد نیاز جهت گسترش فعالیت های عملیاتی خود از سیستم بانکی در دوره های آتی می باشد لذا جهت کنترل این ریسک و هماهنگ سازی دوره پرداخت تسهیلات دریافتی و دریافت اقساط تسهیلات پرداختی لیزینگ از مشتریان، کاهش دوره پرداخت تسهیلات را با نرخ معقول و منطقی در سال های مالی آتی در برنامه کار خود قرار داده است.

- تحلیل ریسک های عملیاتی مرتبط با فعالیت شرکت:

این ریسک از احتمال عدم کفایت یا ایجاد مشکل در فرآیندها و کنترل های داخلی شرکت لیزینگ ناشی می شود که با فناوری، کارکنان، ساختار سازمانی و سایر عوامل موثر در اداره شرکت مرتبط است. با عنایت به ایزو شدن فرآیندهای عملیاتی شرکت لیزینگ صنعت و معدن و کنترل های داخلی مقرر گردیده، این ریسک در حداقل ممکن قرار دارد.

- تحلیل ریسک اعتباری شرکت:

ریسک مستاجر: این ریسک به زیان احتمالی ناشی از عدم ایفای تعهدات مستاجران در پرداخت اقساط اجاره مربوط است. به بیان دیگر، این ریسک بیانگر احتمال نکول تعهدات مشتریان (مستاجران) در قبال شرکت لیزینگ است.

شرکت لیزینگ صنعت و معدن با استعلام وضعیت و درجه اعتباری مشتری در سیستم بانکی و اخذ تضامین مکفی در ابتدای قرارداد و بررسی رفتار مشتری در پرداخت تعهدات و انجام اقدامات لازم در خصوص وصول قسط معوق، سعی در کنترل ریسک مزبور نموده است.

ریسک دارایی: دارایی مورد اجاره، وثیقه اصلی یک قرارداد اجاره است. ریسک دارایی شامل ریسک ناشی از مشکلات مربوط به بازپس گیری دارایی مورد اجاره از مستاجر، هزینه های احتمالی مربوط به بازپس گیری دارایی مورد اجاره از مستاجر، هزینه های احتمالی مربوط به فروش دارایی مورد اجاره و عدم تطابق بین ارزش بازار دارایی و تعهدات باقیمانده مستاجر است.

ریسک تامین کننده: این ریسک ناشی از ناتوانی فروشنده دارایی مورد اجاره در تحویل به موقع دارایی یا کارکرد صحیح دارایی است. تاخیر در تحویل دارایی و همچنین عدم کارکرد صحیح دارایی مورد اجاره، به طور مستقیم در افزایش احتمال نکول تعهدات مستاجران نقش دارد و این احتمال را افزایش می دهد.

- تبیین سایر ریسک ها و مخاطراتی که در حوزه های مختلف برای شرکت وجود دارد:

ریسک از دست دادن سهم بازار که به عدم توفیق شرکت ها در جذب مشتریان جدید یا حفظ مشتریان سابق اشاره دارد و می تواند حاصل از جذابیت شرایط تسهیلات اعطائی رقبا باشد. شرکت لیزینگ صنعت و معدن در راستای کاهش این ریسک و افزایش رضایتمندی مشتریان به تسهیل شرایط اعطای تسهیلات با لحاظ نمودن صرفه و صلاح شرکت، حضور در نمایشگاه ها و انجام بازاریابی و... پرداخته است.

۱-۶- نقاط ضعف و قوت داخلی شرکت:

لیزینگ صنعت و معدن به عنوان یکی از پیشگامان در این صنعت می باشد لذا به واسطه مدت زمان فعالیت خود از نیروی انسانی متبحر و متخصص در این صنعت بهره می برد. همچنین با پیاده سازی سیستم مدیریت کیفیت و تعریف فرایندها و تهیه دستورالعمل ها و روش های اجرایی تخصصی توانسته ریسک عملیاتی خود را کاهش دهد. لیزینگ صنعت و معدن تنها لیزینگ است که برای افزایش رضایتمندی مشتریان

شرکت لیزینگ صنعت و معدن (سهامی عام)

گزارش فعالیت و وضع عمومی شرکت

برای سال مالی منتهی به ۳۰ آذر ۱۴۰۲

خود در ۱۵ شهر در سراسر ایران دارای شعبه بوده و انجام تمامی فرآیندهای لیزینگ از پذیرش تا انعقاد قرارداد و خدمات حین قرارداد و ... در این شعبات امکان پذیر می باشد. لیزینگ صنعت و معدن به عنوان تنها لیزینگ ایرانی عضو انجمن بین المللی لیزینگ (IFLA) می تواند در سطح بین الملل نقش ایفا نماید.

۱-۷- خدمات اصلی شرکت:

با توجه به قوانین و مقررات بانک مرکزی شرکت های لیزینگ مجاز به پرداخت تسهیلات در قالب دو عقد اجاره به شرط تملیک و فروش اقساطی می باشند. شرکت برای تنوع بخشی به پورتفوی خود جهت حفظ و توسعه سهم بازار، در حوزه های متنوعی از جمله خودروی کار، خودروی سواری (صفر کیلومتر و کارکرده) لوازم خانگی، ماشین آلات راهسازی و ... تسهیلات پرداخت می نماید. نرخ سود تسهیلات اعطائی حداکثر می تواند ۳ درصد بالاتر از نرخ بهره مصوب بانک مرکزی ج.ا.ا باشد.

پروسه ارائه خدمات به شرح چارت ذیل می باشد:

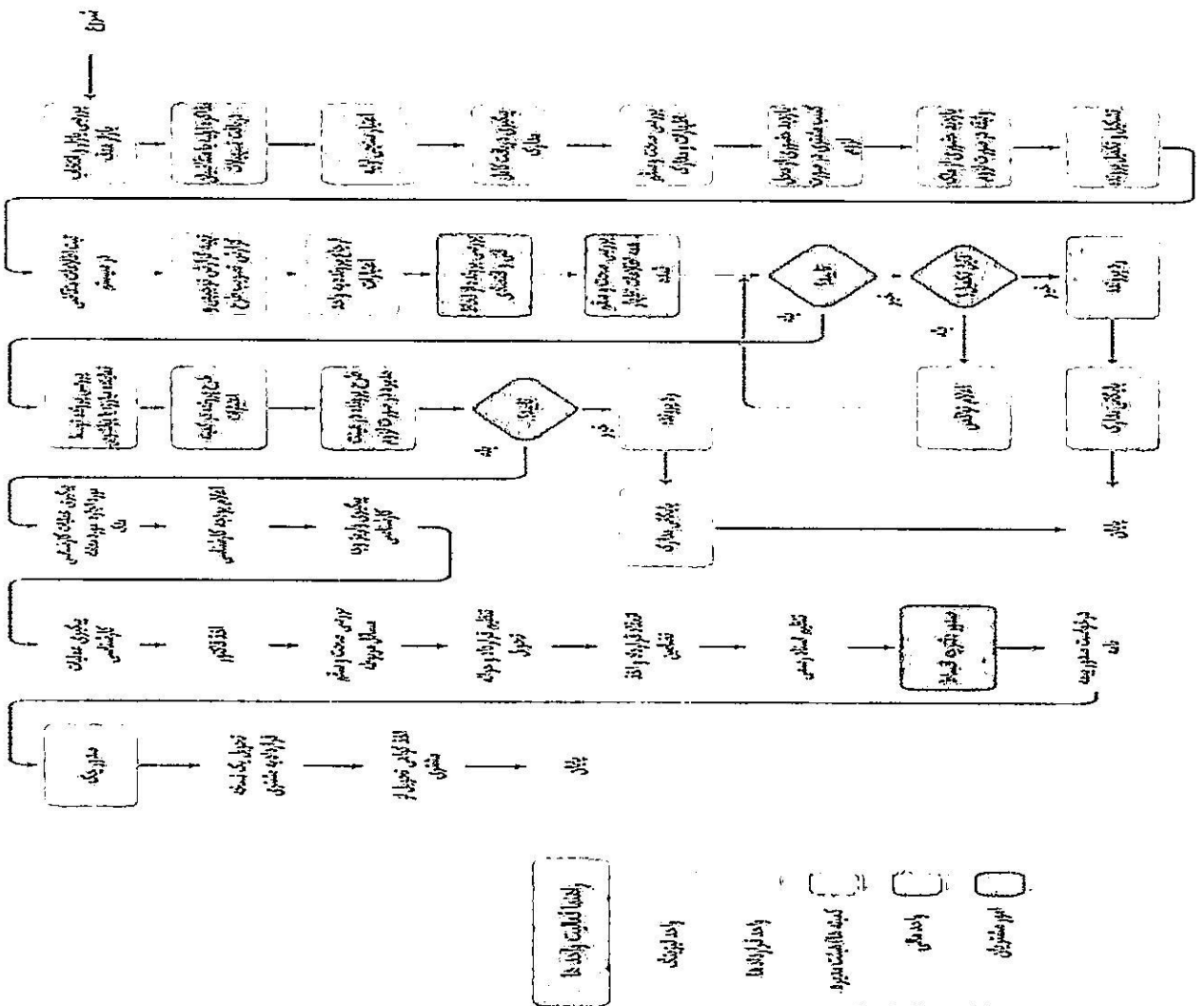

شرکت لیزینگ صنعت و معدن (سهامی عام)

گزارش فعالیت و وضع عمومی شرکت

برای سال مالی منتهی به ۳۰ آذر ۱۴۰۲

۸-۱- روش ارائه خدمات :

قراردادهایی که شرکت های لیزینگ می توانند در قالب آنها به پرداخت تسهیلات مبادرت ورزند به واسطه بخشنامه های بانک مرکزی و قوانین حاکم بر این صنعت مشخص و معین و در غالب دو قرارداد فروش اقساطی و اجاره به شرط تملیک می باشند که به شرح بند ۷-۱ اقدام به ارائه خدمات می گردد.

۹-۱- مقایسه تکنولوژی مورد استفاده شرکت با تکنولوژی موجود در سطح کشور و جهان:

نحوه عملکرد شرکتهای فعال در صنعت لیزینگ در ایران با نحوه عملکرد شرکتهای فعال در سطح جهان بسیار متفاوت است و قابلیت مقایسه ندارد زیرا شرکتهای جهانی فعال در صنعت لیزینگ غالباً به لیزینگ عملیاتی می پردازند اما این نوع از عقد قرارداد در ایران ممنوع می باشد. همچنین در سراسر جهان شرکت های فعال نرخ اجاره را بر اساس شرایط رقابتی و با صرفه و صلاح شرکت مربوطه تعیین می نمایند در حالیکه در ایران این نرخ دستوری است و به شرکت های لیزینگ ابلاغ می گردد .

شرکتهای لیزینگ در ایران به سه دسته تقسیم می شوند لیزینگ وابسته به خودروسازها ، لیزینگ های بانکی و لیزینگ های مستقل غالباً سطح فعالیت لیزینگ های وابسته به خودروسازها از سایر شرکت ها بیشتر است و آن شرکت ها معمولاً به صورت تخصصی به لیز کردن محصولات شرکت خودروساز وابسته می پردازند. همچنین می توان گفت غالباً سطح فعالیت لیزینگ های وابسته به بانکها از لیزینگ های مستقل بیشتر و دارای پورتفوی تسهیلات متنوع تری می باشند تا بتوانند ریسک های اعتباری خود را کاهش دهند . تفاوت های فوق الذکر سطح متفاوتی از تکنولوژی را ضروری می سازد . متأسفانه صنعت لیزینگ در ایران نتوانسته همگام با رشد و توسعه تکنولوژی حرکت نماید اما با حضور و ظهور شرکتهای لند تک و قسطی فروش در بازار، ضرورت بهره مندی از تکنولوژی های نوین را ایجاب نموده است لذا شرکت لیزینگ صنعت و معدن در حال تهیه و پایه ریزی زیر ساخت های لازم برای راه اندازی لیزینگ الکترونیک می باشد .

۱۰-۱- منابع اولیه مورد استفاده شرکت:

منابع اولیه شرکت های فعال در صنعت لیزینگ، وجه نقد جهت پرداخت تسهیلات می باشد.

۱۱-۱- نحوه تامین و وضعیت بازار منابع مالی شرکت:

شرکت منابع مالی مورد نیاز جهت پرداخت تسهیلات به مشتریان را از سه طریق تامین می نماید :

۱- استفاده از منابع داخلی (انجام اعتبار سنجی دقیق و اخذ تضامین لازم برای کاهش معوقات و همچنین استفاده از سیستم وصول مطالبات و

حقوقی پویا جهت وصول مطالبات شرکت و برگرداندن منابع به چرخه عملیات شرکت)

۲- استفاده از تسهیلات بانکی و اهرم های مالی به صورت لاین اعتباری

۳- اصلاح ساختار مالی شرکت و جلوگیری از خروج نقدینگی از طریق افزایش سرمایه از محل سود انباشته

با توجه به مشخص بودن نرخ سود تسهیلات لیزینگ ، شرکت جهت افزایش حاشیه سود خود و همچنین صرفه و صلاح سهامداران سعی دارد حتی المقدور از منابع مالی ارزان قیمت استفاده نماید .

شرکت لیزینگ صنعت و معدن (سهامی عام)
 گزارش فعالیت و وضع عمومی شرکت
 برای سال مالی منتهی به ۳۰ آذر ۱۴۰۲

۱۲-۱- برنامه های توسعه کسب و کار شرکت:

- گزارش وضع موجود شرکت:

• آمار فعالیت شرکت:

تسهیلات بودجه شده و پرداختی :

مبالغ به میلیون ریال

شرح	تسهیلات پرداختی در سال مالی ۱۴۰۲	پیش بینی پرداخت تسهیلات برای سال مالی ۱۴۰۲	تسهیلات پرداختی در سال مالی ۱۴۰۱	درصد تغییرات نسبت به مبلغ پیش بینی شده	درصد تغییرات نسبت به سال مالی ۱۴۰۱
تسهیلات	۳,۰۲۰,۴۲۴	۲,۱۰۰,۰۰۰	۲,۶۱۳,۸۲۸	۴۴٪	۱۶٪

تسهیلات اعطایی به تفکیک پروتکل:

پروتکل	دی	بهن	اسفند	فروردین	اردیبهشت	خرداد	تیر	مرداد	شهریور	مهر	آبان	آذر	جمع
تراکتورسازی عمران سیرجان	۱۵۰۰	-	۲۱۰۰	-	-	۲۱۰۰	-	-	-	-	-	-	۵۷۰۰
خودروهای سنگین-متفرقه	-	-	-	-	-	-	۹۰۰۰	-	-	-	-	-	۹۰۰۰
دیما دیزل	-	-	-	-	-	-	-	-	-	-	۱۳۲۷۵	۱۳۲۷۵	۲۷۰۷۵
خودروسواری (دست دوم)	۶۸۸۰	-	۸۵۰۰	۴۰۰۰	-	-	۲۵۲۰	۴۵۰۰	۸۱۸۹	-	۴۰۰۰	-	۲۹۲۲۹
کاربران خودرو	-	-	-	-	-	-	۱۰۰۰۰	۱۰۰۰۰	۴۰۰۰۰	۱۰۰۰۰	۲۰۰۰۰	۲۰۰۰۰	۱۲۰۰۰۰
خودروکار (دست دوم)	-	-	-	۱۱۰۰۰	-	۱۸۵۰۰	۹۰۰۰	۱۷۰۰۰	-	۳۳۰۰۰	۴۰۰۰۰	-	۱۲۸۵۰۰
آریا دیزل	-	-	-	-	۷۰۰۰	۴۹۰۰۰	۷۰۰۰	۶۰۰۰	-	-	۴۵۰۰۰	۸۹۶۵۰	۲۰۳۶۵۰
آرین پارس موتور	-	۱۳۸۵۱	۲۹۷۰۸	-	-	-	-	-	-	-	۱۱۹۶۸۰	۲۲۱۰۰۸	۴۹۴۲۱۹
کرمان دیزل بوتیا	۳۳۶۰۰	۲۰۸۰۰	۱۳۱۰۰۰	-	۱۱۰۰۰	۳۷۰۰۰	۲۰۰۰۰	۸۸۰۰۰	۱۴۶۰۰۰	۸۰۰۰۰	۵۰۰۰۰	۱۱۶۶۵۰۰	۷۵۴۹۰۰
ثمین خودرو دیزل خراسان	-	-	۳۴۱۱۹۰	۶۷۰۰۰	۲۵۹۲۷۰	۲۷۴۵۸۰	۹۵۵۰۰	۵۱۶۰۰	-	۵۸۰۰۰	۲۷۰۰۰	۴۴۰۰۰	۱۲۲۲۸۱۴۰
جمع	۴۲۲۹۸۰	۴۴۶۶۵۱	۵۲۲۴۹۸	۸۲۰۰۰	۲۷۷۲۷۰	۲۸۱۲۱۸۰	۱۶۳۰۲۰	۱۷۷۱۰۰	۱۹۴۸۹۰	۱۸۱۰۰۰	۲۳۹۲۳۸۰	۶۱۴۴۵۵	۳۰۲۰۴۲۴

مجموع تسهیلات به تفکیک پروتکل



شرکت لیزینگ صنعت و معدن (سهامی عام)

گزارش فعالیت و وضع عمومی شرکت

برای سال مالی منتهی به ۳۰ آذر ۱۴۰۲

تسهیلات اعطایی به تفکیک شعب:

نام شعبه	دی	بهمن	اسفند	فروردین	اردیبهشت	خرداد	تیر	مرداد	شهریور	مهر	آبان	آذر	جمع
قزوین	۰	۰	۰	۰	۰	۰	۰	۰	۰	۰	۱۰,۰۰۰	۷,۲۸۰	۱۷,۲۸۰
سبزوار	۱,۶۸۰	۰	۲,۸۹۲	۷,۷۰۰	۷,۲۷۰	۰	۰	۰	۰	۰	۰	۰	۲۱,۷۴۲
زنجان	۰	۰	۰	۰	۰	۷,۷۰۰	۰	۰	۰	۰	۰	۱۵,۰۰۰	۲۲,۷۰۰
بیرجند	۰	۰	۱۸,۴۷۰	۰	۰	۹,۵۰۰	۰	۰	۰	۰	۰	۰	۲۷,۹۷۰
اراک	۰	۰	۰	۰	۲۰,۸۰۰	۰	۰	۰	۰	۰	۱۰,۰۰۰	۱۲,۳۷۵	۵۴,۱۷۵
اهواز	۰	۰	۲۲,۶۴۰	۰	۷,۷۰۰	۷,۷۰۰	۰	۱۷,۷۰۰	۰	۰	۱۰,۰۰۰	۱۵,۰۰۰	۸۰,۷۴۰
خوم آباد	۰	۰	۱۴,۹۴۰	۹,۵۰۰	۲۲,۱۰۰	۱۵,۶۸۰	۰	۹,۵۰۰	۰	۰	۰	۱۲,۸۶۰	۸۶,۶۸۰
اصفهان	۰	۴,۲۲۹	۲۴,۲۹۰	۰	۱۵,۴۰۰	۱۷,۲۰۰	۰	۰	۲,۵۹۰	۱۵,۰۰۰	۲۸,۸۰۰	۲۱,۴۴۰	۱۴۹,۰۴۹
کرمانشاه	۲,۲۰۰	۰	۲۲,۲۶۰	۰	۰	۱۷,۲۰۰	۲۴,۴۰۰	۴,۵۰۰	۰	۱۵,۰۰۰	۵۶,۵۰۰	۶,۸۸۰	۱۵۸,۹۴۰
اردبیل	۰	۰	۴۹,۳۴۰	۰	۲۲,۱۰۰	۲۲,۱۰۰	۰	۰	۲۰,۰۰۰	۰	۰	۴۸,۵۲۰	۲۱۲,۸۶۰
مشهد	۶,۷۰۰	۰	۶۷,۳۵۰	۰	۹,۵۰۰	۳۴,۹۰۰	۹,۵۰۰	۰	۱۵,۰۰۰	۹,۰۰۰	۱۸,۸۰۰	۵۹,۴۴۰	۲۳۰,۱۹۰
ساری	۵,۴۹۰	۰	۲۰,۵۰۰	۲۲,۷۰۰	۹,۵۰۰	۳۹,۶۰۰	۱۱,۵۲۰	۰	۱۰,۰۰۰	۳۲,۰۰۰	۴۷,۸۰۰	۴۵,۸۰۰	۲۴۵,۷۱۰
شیراز	۰	۰	۶۱,۴۰۰	۹,۵۰۰	۰	۷,۷۰۰	۱۹,۰۰۰	۲۰,۰۰۰	۱۵,۰۰۰	۱۵,۰۰۰	۲۰,۰۰۰	۶۹,۸۸۰	۲۴۷,۴۸۰
مرکزی	۴,۵۰۰	۰	۲۳,۲۴۰	۷,۷۰۰	۱۵,۴۰۰	۹,۵۰۰	۲۴,۷۰۰	۲۲,۵۰۰	۶,۳۰۰	۲۰,۰۰۰	۳۹,۶۸۰	۱۰۲,۴۲۰	۲۹۶,۰۴۰
تبریز	۰	۴,۲۲۲	۴۵,۴۱۴	۱۵,۴۰۰	۹۵,۰۰۰	۹۱,۱۰۰	۰	۷,۷۰۰	۲۰,۰۰۰	۲۰,۰۰۰	۰	۲۵,۸۰۰	۲۴۴,۶۴۶
کرمان	۲۷,۹۰۰	۲۰,۸۰۰	۱۱۷,۶۶۲	۹,۵۰۰	۴۰,۳۰۰	۱۰۰,۳۰۰	۷۲,۹۰۰	۷۵,۲۰۰	۸۶,۰۰۰	۵۴,۰۰۰	۵۹,۰۰۰	۱۴۹,۶۶۰	۸۲۴,۲۲۲
جمع	۴۲,۹۸۰	۲۴,۶۵۱	۵۲۲,۴۹۸	۸۲,۰۰۰	۲۷۷,۲۷۰	۳۸۱,۱۵۰	۱۶۲,۰۲۰	۱۷۷,۱۰۰	۱۹۴,۸۹۰	۱۸۱,۰۰۰	۲۳۹,۳۸۰	۶۱۴,۶۵۵	۲,۰۲۰,۴۲۴

مجموع تسهیلات به تفکیک شعب

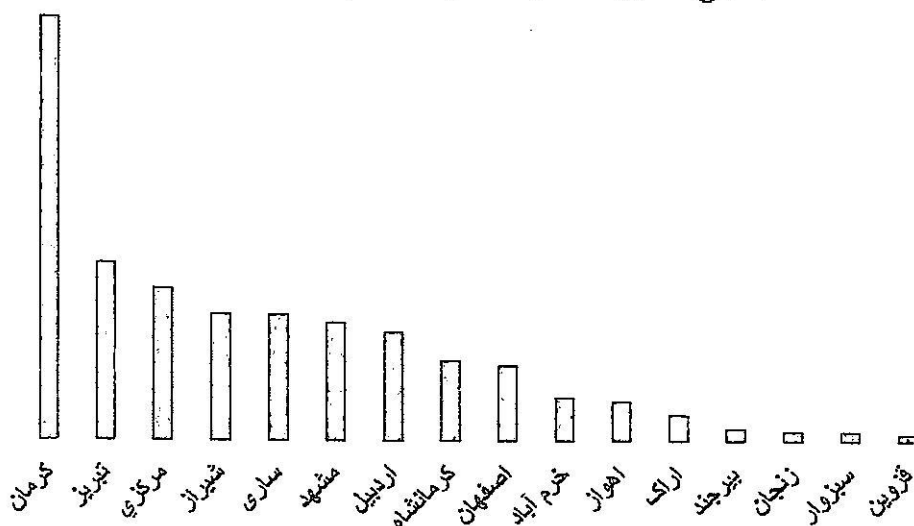

شرکت لیزینگ صنعت و معدن (سهامی عام)

گزارش فعالیت و وضع عمومی شرکت

برای سال مالی منتهی به ۳۰ آذر ۱۴۰۲

• گزارش عملکرد مالی شرکت در دو سال اخیر به صورت مقایسه ای همراه با درصد تغییرات نسبت به سال قبل به شرح جدول ذیل است:

مبالغ به میلیون ریال

درصد تغییرات	سال مالی منتهی به ۱۴۰۱/۰۹/۳۰	سال مالی منتهی به ۱۴۰۲/۰۹/۳۰	شرح
۲۱٪	۱,۳۴۶,۷۵۸	۱,۶۳۵,۹۶۴	درآمدهای عملیاتی
۶۶٪	(۴۸۲,۴۳۳)	(۸۰۰,۸۶۶)	هزینه های عملیاتی
(۳٪)	۸۶۴,۳۲۵	۸۳۵,۰۹۸	سود ناخالص
(۸۱٪)	۳۰۶,۵۷۵	۵۸,۲۱۷	سایر درآمدها
(۲۴٪)	۱,۱۷۰,۹۰۰	۸۹۳,۳۱۵	سود عملیاتی
۵۶٪	۷۶۳,۵۴۶	۱,۱۸۸,۵۴۶	سایر درآمدها و هزینه های غیر عملیاتی
۸٪	۱,۹۳۴,۴۴۶	۲,۰۸۱,۸۶۱	سود قبل از کسر مالیات
۱۲۸۳٪	(۱۹,۸۷۰)	(۲۷۴,۷۴۶)	مالیات
(۶٪)	۱,۹۱۴,۵۷۶	۱,۸۰۷,۱۱۵	سود خالص
۰٪	۴,۰۰۰	۴,۰۰۰	میانگین موزون تعداد سهام عادی - میلیون سهم
(۶٪)	(۱۹۷)	(۱۸۶)	میانگین موزون تعداد سهام خزانه - میلیون سهم
۰,۳٪	۳,۸۰۳	۳,۸۱۴	میانگین موزون تعداد سهام - میلیون سهم
(۶٪)	۵۰۳	۴۷۴	سود پایه هر سهم - ریال

لازم به توضیح است در سال مالی گذشته به دلیل شناسایی مبلغ ۲۵۱,۰۰۰ میلیون ریال وصول جرایم ناشی از اجرای رای احکام قضایی بابت پرونده های حقوقی و ثبت آن در حساب سایر درآمدهای عملیاتی، رشد غیرمترقبه ای را در این سرفصل حساب ایجاد نمود و از طرف دیگر با عنایت به مفاد بند (ف) تبصره ۲ قانون بودجه سال ۱۴۰۱ کل کشور برای سال مالی مذکور ذخیره مالیات لحاظ نگردید لذا موارد مذکور موجب تغییرات با اهمیت در ارقام صورت سود و زیان گردیده است که در صورت حذف تعدیلات مذکور عملکرد مقایسه ای شرکت به شرح جدول ذیل خواهد می گردد:

مبالغ به میلیون ریال

درصد تغییرات	سال مالی منتهی به ۱۴۰۱/۰۹/۳۰	سال مالی منتهی به ۱۴۰۲/۰۹/۳۰	شرح
۲۱٪	۱,۳۴۶,۷۵۸	۱,۶۳۵,۹۶۴	درآمدهای عملیاتی
۶۶٪	(۴۸۲,۴۳۳)	(۸۰۰,۸۶۶)	هزینه های عملیاتی
(۳٪)	۸۶۴,۳۲۵	۸۳۵,۰۹۸	سود ناخالص
۵٪	۵۵,۵۷۵	۵۸,۲۱۷	سایر درآمدها
(۳٪)	۹۱۹,۹۰۰	۸۹۳,۳۱۵	سود عملیاتی
۵۶٪	۷۶۳,۵۴۶	۱,۱۸۸,۵۴۶	سایر درآمدها و هزینه های غیر عملیاتی
۲۴٪	۱,۶۸۳,۴۴۶	۲,۰۸۱,۸۶۱	سود قبل از کسر مالیات
(۱۹٪)	(۲۸۶,۰۰۰)	(۲۳۱,۱۷۳)	مالیات
۳۲٪	۱,۳۹۷,۴۴۶	۱,۸۵۰,۶۸۸	سود خالص
۰٪	۴,۰۰۰	۴,۰۰۰	میانگین موزون تعداد سهام عادی - میلیون سهم
(۶٪)	(۱۹۷)	(۱۸۶)	میانگین موزون تعداد سهام خزانه - میلیون سهم
۰,۳٪	۳,۸۰۳	۳,۸۱۴	میانگین موزون تعداد سهام - میلیون سهم
۳۲٪	۳۶۷	۴۸۵	سود پایه هر سهم - ریال

شرکت لیزینگ صنعت و معدن (سهامی عام)

گزارش فعالیت و وضع عمومی شرکت

برای سال مالی منتهی به ۳۰ آذر ۱۴۰۲

• تغییرات در دارایی ها:

الف) تغییرات در دارایی های ثابت: در طی سال مالی مورد گزارش تغییرات دارایی مربوط به خرید اثاثه و منصوبات به مبلغ ۱۶,۲۵۸ میلیون ریال ، خرید تاسیسات به مبلغ ۱,۳۶۲ میلیون ریال و فروش اثاثه مستعمل و اسقاطی به مبلغ ۳۸۲ میلیون ریال می باشد.

ب) تغییرات در ارزش دفتری کل سرمایه گذاری در سهام سایر شرکت ها:

سرمایه گذاری های بلند مدت:

مبلغ افزایش (کاهش) - میلیون ریال

(۱۲,۹۷۲)	شرکت گروه سرمایه گذاری آتیه دماوند
(۱۲,۹۷۲)	جمع

سرمایه گذاری های کوتاه مدت:

مبلغ افزایش (کاهش) - میلیون ریال

(۲۶۸,۱۶۲)	شرکت سرمایه گذاری صنایع شیمیایی ایران
۱,۰۱۳	شرکت بهداشتی ساینا
۳,۸۰۷	شرکت اصلاح ایران
(۱۴,۴۹۰)	شرکت نیروکلر
۸۱,۹۲۱	صندوق سرمایه گذاری مشترک صنعت و معدن
(۱۹۵,۹۱۱)	جمع

• تغییرات در ساختار سرمایه:

الف) تغییرات در حقوق مالکانه

درصد تغییرات	سال مالی منتهی به ۱۴۰۱/۰۹/۳۰	سال مالی منتهی به ۱۴۰۲/۰۹/۳۰	
-	۴,۰۰۰,۰۰۰	۴,۰۰۰,۰۰۰	سرمایه
۱۰۰	۰	۲۷۶,۷۲۹	صرف سهام خزانه
۳۱٪	۲۹۵,۷۲۹	۳۸۶,۰۸۵	اندوخته قانونی
-	۸۱۳	۸۱۳	اندوخته احتیاطی
۳۳٪	۲,۵۲۹,۷۳۰	۳,۳۶۴,۴۳۶	سود انباشته
۶۳٪	(۷۴۹,۷۶۴)	(۱,۲۲۰,۰۳۰)	سهام خزانه
۱۲٪	۶,۰۷۶,۵۰۸	۶,۸۰۸,۰۳۳	جمع

شرکت لیزینگ صنعت و معدن (سهامی عام)

گزارش فعالیت و وضع عمومی شرکت

برای سال مالی منتهی به ۳۰ آذر ۱۴۰۲

ب) تغییرات در بدهی های غیر جاری:

درصد تغییرات	سال مالی منتهی به ۱۴۰۱/۰۹/۳۰	سال مالی منتهی به ۱۴۰۲/۰۹/۳۰	
	میلیون ریال	میلیون ریال	
۵۷٪	۸۵,۸۹۲	۱۳۴,۴۵۳	ذخیره مزایای پایان خدمت کارکنان
۵۷٪	۸۵,۸۹۲	۱۳۴,۴۵۳	جمع

ج) تقسیم سود: هیات مدیره پیشنهاد تقسیم سود به مبلغ ۱۸۴,۰۰۰ میلیون ریال به ازای هر سهم ۴۶ ریال (۱۰٪ سود خالص) را به مجمع عمومی دارد.

• تغییرات در خالص سرمایه در گردش:

درصد تغییرات	سال مالی منتهی به ۱۴۰۱/۰۹/۳۰	سال مالی منتهی به ۱۴۰۲/۰۹/۳۰	
	میلیون ریال	میلیون ریال	
(۱۲٪)	۱,۹۹۶,۲۹۰	۱,۷۶۶,۰۵۲	خالص تغییرات سرمایه در گردش

• تغییرات در وضعیت نقدینگی:

الف) صورت جریان های نقدی و تغییرات آن در مقایسه با سال قبل

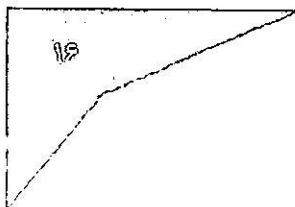

شرکت لیزینگ صنعت و معدن (سهامی عام)

گزارش فعالیت و وضع عمومی شرکت

برای سال مالی منتهی به ۳۰ آذر ۱۴۰۲

سال مالی منتهی به ۱۴۰۱/۰۹/۳۰	سال مالی منتهی به ۱۴۰۲/۰۹/۳۰	
میلیون ریال	میلیون ریال	
۳۵۵,۳۵۲	(۱۲۴,۶۱۴)	جریان های نقدی حاصل از فعالیت های عملیاتی
(۱۹۵,۳۴۲)	-	نقد حاصل از عملیات
۱۶۰,۰۱۰	(۱۲۴,۶۱۴)	پرداخت های نقدی بابت مالیات بر درآمد
		جریان خالص ورود (خروج) نقد حاصل از فعالیت های عملیاتی
		جریان های نقدی حاصل از فعالیت های سرمایه گذاری
۶۸	۳۸۰	دریافت های نقدی ناشی از فروش دارایی های ثابت مشهود
(۵,۵۰۴)	(۱۷,۵۷۴)	پرداخت های نقدی برای خرید دارایی های ثابت مشهود
(۳۳۹)	-	پرداخت های نقدی برای خرید دارایی های نامشهود
۱۱,۳۹۵	۷۵۴,۷۶۸	دریافت های حاصل از فروش سرمایه گذاری های کوتاه مدت
(۵۰,۰۰۰)	(۴۹۰,۰۰۰)	پرداخت های نقدی برای تحصیل سرمایه گذاری های کوتاه مدت
۸۷۹,۱۹۱	۷۸۴,۸۵۵	دریافت های ناشی از سود سهام
۱۱,۰۴۵	۴۶,۵۹۹	دریافت های حاصل از سود سایر سرمایه گذاری ها
۸۴۵,۸۵۶	۱,۰۷۹,۰۲۸	جریان خالص ورود نقد حاصل از فعالیت های سرمایه گذاری
۱,۰۰۵,۸۶۶	۹۵۴,۴۱۴	جریان خالص ورود نقد قبل از فعالیت های تامین مالی
		جریان های نقدی حاصل از فعالیت های تامین مالی
۲۱۵,۲۶۳	۱,۰۶۲,۶۲۲	دریافت های ناشی از فروش سهام خزانه
(۳۲۵,۲۶۳)	(۱,۱۹۴,۳۶۰)	پرداخت های نقدی برای خرید سهام خزانه
(۹۰۲,۸۲۳)	(۶۵۴,۰۷۳)	پرداخت های نقدی بابت سود سهام
(۱,۰۱۲,۸۲۳)	(۷۸۵,۸۱۱)	جریان خالص خروج نقد حاصل از فعالیت های تامین مالی
(۶,۹۵۷)	۱۶۸,۶۰۳	خالص افزایش (کاهش) در موجودی نقد
۲۵۳,۶۴۱	۲۴۶,۶۸۴	مانده موجودی نقد در ابتدای سال
۲۴۶,۶۸۴	۴۱۵,۲۸۷	مانده موجودی نقد در پایان سال

شرکت لیزینگ صنعت و معدن (سهامی عام)

گزارش فعالیت و وضع عمومی شرکت

برای سال مالی منتهی به ۳۰ آذر ۱۴۰۲

ب) وضعیت جریان های نقدی عملیاتی در مقایسه با سال قبل

۱۴۰۱/۰۹/۳۰	۱۴۰۲/۰۹/۳۰	
میلیون ریال	میلیون ریال	
۱,۹۱۴,۵۷۶	۱,۸۰۷,۱۱۵	سود خالص
		تعدیلات
۱۹,۸۷۰	۲۷۴,۷۴۶	هزینه مالیات بر درآمد
(۶۸)	(۳۳۶)	سود ناشی از فروش دارایی های ثابت مشهود
۲۹,۸۲۶	۴۸,۵۵۵	خالص افزایش در ذخیره مزایای پایان خدمت کارکنان
۷۰۰۸	۱۴,۹۶۴	استهلاک دارایی های ثابت مشهود و دارایی های نامشهود
(۷۳۶,۷۵۵)	(۱,۰۲۵,۰۷۴)	سود سهام
۷۴,۶۱۱	(۸۵,۲۲۳)	(سود) زیان فروش سرمایه گذاری ها
(۱۱۰,۴۴)	(۴۶,۵۹۸)	سود سپرده
(۸۷,۳۲۶)	(۳۰,۷۲۴)	درآمد ناشی از ارزیابی سرمایه گذاری
۱,۲۱۰,۶۹۸	۹۵۷,۴۲۵	
(۸۵۹,۵۰۹)	(۱,۶۳۷,۳۳۰)	افزایش دریافتی های عملیاتی
(۱۴,۱۹۶)	(۲۳۹)	افزایش پیش پرداخت ها
۱۸,۳۵۹	۵۵۵,۴۳۰	افزایش پرداختی های عملیاتی
۳۵۵,۳۵۲	(۱۲۴,۶۱۴)	نقد حاصل از عملیات

شرکت لیزینگ صنعت و معدن (سهامی عام)

گزارش فعالیت و وضع عمومی شرکت

برای سال مالی منتهی به ۳۰ آذر ۱۴۰۲

اطلاعات طرح های توسعه شرکت و برنامه های پیش بینی شده برای ۳ سال آینده:

علاوه بر گزارش توجیهی افزایش سرمایه که با هدف استفاده از معافیت مالیاتی پیش بینی شده در قانون بودجه، به کارگیری بهینه منابع داخلی شرکت جهت افزایش سهم بازار و ارتقاء ظرفیت و توان بالقوه شرکت به منظور استفاده از اهرم های مالی، اصلاح ساختار مالی و توسعه عملیات لیزینگ ارایه شده است. شرکت در نظر دارد در سالهای آتی به طور متوسط سالیانه ۲۰ درصد سطح عملیات خود را افزایش دهد. با توجه به پتانسیل موجود در حوزه لوازم دیجیتال و لوازم خانگی، شرکت در حال تهیه زیرساخت های با امنیت بالا جهت راه اندازی لیزینگ الکترونیک می باشد که فرآیند پذیرش، احراز هویت، اعتبارسنجی و عقد قرارداد را به صورت غیر حضوری و با سرعت بالا انجام دهد.

شرح	مبلغ به میلیون ریال
افزایش سرمایه از محل سود انباشته	۳,۰۰۰,۰۰۰
دریافت تسهیلات از سیستم بانکی	۱,۵۰۰,۰۰۰
منابع داخلی (وصول مطالباتی)	۱,۱۷۸,۳۶۵
جمع منابع	۵,۶۷۸,۳۶۵
انجام عملیات لیزینگ	۵,۶۷۸,۳۶۵
جمع مصارف	۵,۶۷۸,۳۶۵

شرکت منابع حاصل از افزایش سرمایه سال مالی ۱۴۰۱ را صرف توسعه فعالیت های عملیاتی (پرداخت تسهیلات) نموده است. تسهیلات پرداخت شده به میزان ۱۴۴ درصد تسهیلات پیش بینی شده و رشد ۲۱ درصدی درآمدهای عملیاتی شرکت عمدتاً ناشی از صرف منابع در اختیار در فعالیت های عملیاتی می باشد.

شرکت قصد دارد با عنایت به تقاضاهای موجود از طرف مشتریان شرکت های خودروساز و با توجه به ظرفیت های در اختیار از جمله نیروی انسانی متبحر، در اختیار داشتن ۱۵ شعبه در مراکز استان ها و عملکرد مثبت مالی طی مدت فعالیت، نسبت به توسعه فعالیت های خود در زمینه اعطای تسهیلات به انواع خودروی سواری و کار، لوازم خانگی و دیجیتال و ... از طریق افزایش سرمایه از محل سود انباشته، تامین مالی از بازار سرمایه و اخذ تسهیلات بانکی اقدام به عمل آورد.

شرکت در حال حاضر مصوبه اخذ تسهیلات حد اعتباری به مبلغ ۱,۰۰۰ میلیارد ریال را از سیستم بانکی اخذ و تقاضای افزایش رقم مذکور تا مبلغ ۲,۵۰۰ میلیارد ریال را نموده است. لازم به توضیح می باشد تا تاریخ تهیه این گزارش طی کمتر از ۲ ماه از شروع سال مالی جدید مبلغ ۲,۸۵۰ میلیارد ریال درخواست اخذ تسهیلات پذیرش داشته است.

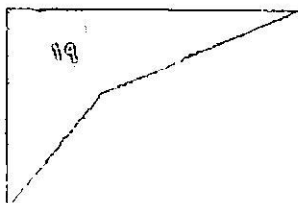

شرکت لیزینگ صنعت و معدن (سهامی عام)

گزارش فعالیت و وضع عمومی شرکت

برای سال مالی منتهی به ۳۰ آذر ۱۴۰۲

۱۳-۱- تاثیر شرایط اقتصادی جهانی و منطقه‌ای بر شرکت:

از آنجاییکه بحران‌های منطقه‌ای و افزایش تحریم‌ها سبب افزایش قیمت‌ها و کاهش قدرت خرید می‌گردد لذا افزایش تقاضای تسهیلات لیزینگ مورد انتظار است.

۱۴-۱- اختراعات، علائم تجاری، حق چاپ، پروانه بهره‌برداری، پروانه تولید، گواهینامه‌ها و ...:

گواهینامه سیستم مدیریت کیفیت ISO ۹۰۰۱:۲۰۱۵

مجوز فعالیت شرکت معتبر تا تاریخ ۱۴۰۳/۰۶/۲۰

۱۵-۱- کسب و کار فصلی شرکت:

بنا به مطالعه روند تغییرات در حجم عملیات لیزینگ، اینگونه برمی‌آید که میزان تقاضا در نیمه دوم سال به طور معمول دارای افزایش قابل توجهی است بطوری که همه ساله جریان افزایشی در تقاضاهای واصله در لیزینگ از آبان ماه آغاز و پس از به اوج رسیدن طی سه ماه بعدی (آذر، دی، بهمن) در اسفند ماه به کمترین حد خود باز می‌گردد.

۱۶-۱- خدمات پس از فروش:

خدمات پس از فروش در صنعت لیزینگ به دو بخش تقسیم می‌شود، اول، خدمات پس از فروش در خصوص خودرو و یا مورد اجاره که باید توسط تامین کننده کالا صورت پذیرد و بر عهده لیزینگ نمی‌باشد لذا شرکت همواره سعی داشته با تامین کنندگانی تفاهم نامه منعقد نماید که خدمات پس از فروش مناسبی را ارائه نمایند و دوم خدمات پس از فروش در خصوص قرارداد منعقد برای اخذ تسهیلات از شرکت لیزینگ که فعالیت‌های مربوط به این بخش در واحد امور مشتریان متمرکز می‌باشد و پس از انعقاد قرارداد، مشتریان می‌توانند در خصوص تغییر شرایط قرارداد خود (تغییر مولفه‌های قرارداد، تضامین و...) در صورت تایید کمیته اعتباری و همچنین در صورت نیاز به مکاتبه با سازمان‌ها، صدور کاپوتاژ و... از طریق این مدیریت اقدام نمایند.

پورتال مشتریان بر روی سایت شرکت فعال است و مشتریان می‌توانند اطلاعات مربوط به قرارداد خود را مشاهده و در صورت نیاز با شرکت در ارتباط باشند.

شرکت لیزینگ صنعت و معدن (سهامی عام)
گزارش فعالیت و وضع عمومی شرکت
برای سال مالی منتهی به ۳۰ آذر ۱۴۰۲

۱۷-۱- تعداد کارکنان شرکت:

سال ۱۴۰۱										سال ۱۴۰۲										شرح
تحصیلات					متوسط تعداد کارکنان (نفر)					تحصیلات					متوسط تعداد کارکنان (نفر)					
دکتری	کارشناسی ارشد	کارشناسی	دیپلمه و فوق دیپلمه	کمتر از دیپلمه	جمع	برون سپاری (پیمانکار)	موقت (قراردادی)	ثابت (رسمی)	دکتری	کارشناسی ارشد	کارشناسی	دیپلمه و فوق دیپلمه	کمتر از دیپلمه	جمع	برون سپاری (پیمانکار)	موقت (قراردادی)	ثابت (رسمی)			
کارکنان بخش عملیاتی:																				
۰	۱	۳	۱۰	۵	۱۹	۹	۷	۳	۱	۱	۲	۱۰	۴	۱۸	۸	۸	۲	کارکنان واحد اداری و تدارکات		
۱	۱۱	۲۴	۱۰	۱	۴۷	۸	۳۳	۶	۱	۱۴	۲۰	۸	۰	۴۳	۶	۳۱	۶	کارکنان واحد لیزینگ و امور مشتریان و شعب		
۰	۰	۳	۱	۰	۴	۰	۳	۱	۰	۱	۲	۱	۱	۵	۱	۳	۱	کارکنان واحد وصول مطالبات		
۱	۱	۱۱	۱	۰	۱۴	۰	۱۴	۰	۰	۱	۱۰	۰	۰	۱۱	۰	۱۱	۰	کارکنان واحد مالی		
۰	۱	۴	۱	۰	۶	۰	۶	۰	۱	۱	۳	۱	۰	۶	۰	۶	۰	کارکنان واحد حقوقی		
۰	۰	۳	۰	۰	۳	۰	۳	۰	۰	۱	۳	۰	۰	۴	۰	۴	۰	کارکنان واحد قراردادها		
۰	۲	۲	۰	۰	۴	۰	۴	۰	۰	۱	۲	۰	۰	۳	۰	۳	۰	کارکنان واحد تحقیق و توسعه		
۰	۱	۲	۱	۰	۴	۰	۴	۰	۰	۲	۱	۱	۰	۴	۰	۴	۰	کارکنان واحد انفورماتیک		
۰	۰	۱	۳	۲	۶	۰	۶	۰	۱	۰	۲	۲	۲	۷	۰	۷	۰	کارکنان واحد حراست		
۱	۲	۲	۰	۰	۵	۰	۵	۰	۱	۱	۱	۰	۰	۳	۰	۳	۰	کارکنان واحد مدیریت		
۳	۱۹	۵۵	۲۷	۸	۱۱۲	۱۷	۸۵	۱۰	۵	۲۳	۴۶	۲۳	۷	۱۰۴	۱۵	۸۰	۹	جمع :		

دلایل کاهش و یا افزایش تعداد پرسنل:

افزایش (کاهش)	بازنشسته	استعفاء	استخدام
(۸)	(۵)	(۶)	۳

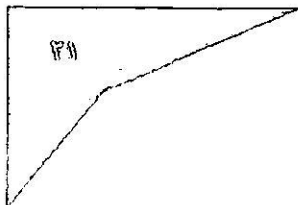

شرکت لیزینگ صنعت و معدن (سهامی عام)

گزارش فعالیت و وضع عمومی شرکت

برای سال مالی منتهی به ۳۰ آذر ۱۴۰۲

۲- اطلاعات مربوط به وضعیت مالی و عملکرد مالی شرکت

۲-۱- فهرست زمین و ساختمان

شرح دارایی	بهای تمام شده (میلیون ریال)	استهلاک انباشته (میلیون ریال)	ارزش دفتری (میلیون ریال)	نوع کاربری	وضعیت مالکیت	موقعیت مکانی	متراز	تشریح وضعیت وثیقه	تشریح پرونده ها
							(مترمربع)		
زمین :									
زمین دفتر مرکزی (تهران)	۱۳۶۲۰	-	۱۳۶۲۰	اداری	شش دانگ-دفترچه مالکیت	تهران - خیابان خرمشهر (آبادانا) پلاک ۶۱	۴۰۰	سند آزاد	ندارد
زمین دفتر مرکزی (تهران)	۱۵۰۱۵۰	-	۱۵۰۱۵۰	اداری	شش دانگ-دفترچه مالکیت	تهران - خیابان سهروردی شمالی - خیابان شهید توپچی پلاک ۹	۴۲۰	سند آزاد	ندارد
ساختمان :									
دفتر مرکزی (تهران)	۵۰۹۹۱	۵۰۹۹۱	۰	اداری	شش دانگ-دفترچه مالکیت	تهران - خیابان خرمشهر (آبادانا) پلاک ۶۱	۱۰۵۸۷	سند آزاد	ندارد
دفتر مرکزی (تهران)	۱۱۰۷۲۰	۱۱۰۷۲۰	۰	اداری	شش دانگ-دفترچه مالکیت	تهران - خیابان سهروردی شمالی - خیابان شهید توپچی پلاک ۹	۱۰۸۹۷/۷	سند آزاد	ندارد
ساختمان شعبه اصفهان	۲۸۳	۲۸۳	۰	اداری	شش دانگ-دفترچه مالکیت	اصفهان - بوستان سعدی - روبروی صدا وسیما ساختمان ۳۴ طبقه دوم	۱۵۳/۸۰	سند آزاد	ندارد
ساختمان شعبه مشهد	۶۰	۶۰	۰	اداری	شش دانگ-دفترچه مالکیت	مشهد - بلوار سجاد - بلوار دستغیب - نرسیده به چهارراه خیام روبروی بانک کشاورزی - ساختمان تجاری طوس طبقه چهارم	۶۳/۰۵	سند آزاد	ندارد
ساختمان شعبه مشهد				اداری	شش دانگ-دفترچه مالکیت	مشهد - بلوار سجاد - بلوار دستغیب - نرسیده به چهارراه خیام روبروی بانک کشاورزی - ساختمان تجاری طوس طبقه چهارم	۴۰/۹۷	سند آزاد	ندارد
ساختمان شعبه قزوین	۷۶۶	۷۶۶	۰	اداری	شش دانگ-دفترچه مالکیت	قزوین - انتهای خیابان پادگان - میدان لشکر مجتمع همیاری طبقه اول واحد ۱	۸۸/۸۰	سند آزاد	ندارد
ساختمان شعبه اراک	۷۱۸	۷۱۸	۰	اداری	شش دانگ-دفترچه مالکیت	اراک - خیابان دکتر بهشتی - روبروی امام زاده طبقه سوم واحد ۶	۱۰۳/۵۸	سند آزاد	ندارد
ساختمان شعبه کرمانشاه	۳۰۷۴۸	۱۰۵۷۲	۲۰۱۷۶	اداری	شش دانگ-تک برگ	کرمانشاه - بلوار شهید بهشتی - جنب سازمان بورس اوراق بهادار	۱۰۱/۹۵	سند آزاد	ندارد
ساختمان شعبه شیراز	۷۰۸۸۰	۴۰۲۰۷	۳۰۶۷۳	اداری	شش دانگ-تک برگ	شیراز - بلوار پاسداران روبروی درمانگاه محمدرسول الله جنب صندوق مهر رضا	۱۲۲/۱۲	سند آزاد	ندارد
ساختمان شعبه اهواز	۳۰۸۷۸	۲۰۱۴۱	۱۰۷۳۷	اداری	شش دانگ-تک برگ	اهواز - پاسداران - میدان فرودگاه مجتمع شمس واحد ۱۵	۱۲۰/۵۰	سند آزاد	ندارد

همچنین شعب اردبیل، اصفهان، خرم آباد، زنجان، ساری، سبزوار، مشهد و کرمان در ساختمانهای بانک صنعت و معدن بصورت استیجاری مستقر می باشند.

شرکت لیزینگ صنعت و معدن (سهامی عام)

گزارش فعالیت و وضع عمومی شرکت

برای سال مالی منتهی به ۳۰ آذر ۱۴۰۲

۲-۲- سهام خزانه:

در راستای اجرای دستورالعمل شماره ۷۸۰۵۰/۱۲۲ سازمان بورس و اوراق بهادار شرکت، صندوق سرمایه گذاری اختصاصی بازارگردانی نماد صنعت و معدن را به عنوان بازارگردان سهام انتخاب و اقدام به عقد قرارداد نموده و از این بابت مبلغ ۹۴۳,۳۰۲ میلیون ریال پرداخت نموده است. گردش ارائه شده صرف خرید و فروش سهام شرکت گردیده است. همچنین مطابق گزارش دریافتی از صندوق اختصاصی بخشی از منابع خرید و فروش سهام شرکت از محل اعتبارات دریافت شده از کارگزاری بانک صنعت و معدن تامین شده لیکن شرکت تا سقف مبلغ پرداختی به بازارگردان اقدام به شناسایی سهام خزانه نموده است که تا پایان دوره مالی مورد گزارش مبلغ ۲۷۶,۷۲۹ میلیون ریال صرف سهام از محل خرید و فروش های انجام شده شناسایی شده است. با عنایت به برنامه های توسعه ای شرکت افزایش سهم مورد انتظار است لذا شرکت قصد دارد با کاهش سهام خزانه ضمن افزایش سهام شناوری، از منابع حاصله در فالیتهای عملیاتی استفاده نماید.

۲-۳- دعاوی حقوقی با اهمیت له / علیه شرکت:

ردیف	موضوع (خواسته یا شکایت)	له / علیه	مرجع رسیدگی	مبلغ خواسته (ریالی / ارزی)	آخرین وضعیت رسیدگی (رای صادره)	خلاصه ای از رای صادره	توضیحات
۱	مطالبه وجه ضمانتنامه شماره ۹۶۰۰۳۵۸ و ۹۶۰۰۵۶ شرکتهای تعالی تجارت ماندگار و مهرگان صنعت آدنیس از بانک سپه	له	شعبه ۴ حقوقی	۴۱ میلیارد ریال	بدوی		بدلیل دعاوی کیفری بغیر به صدور رای منجر نگردیده است
۲	مطالبه وجه ضمانتنامه شماره ۶۰۰۰۲۵۴۰۲۴۰۰۴ و ۶۰۰۰۲۵۴۰۲۳۰۰۶ مهرگان صنعت آدنیس از بانک صادرات	له	شعبه ۳۶ حقوقی	۶۱ میلیارد ریال	قطعی		
۳	دعوی کیفری (مرتبط با ضمانت نامه های ردیف ۱ و ۲)	له	شعبه ۱۰ بازپرسی	موضوع ضمانت نامه بانکها			در حال رسیدگی مجدد
۴	مطالبه وجه از شرکت فرش سعید	له	شعبه ۱۱۲ حقوقی	۲۵ میلیارد ریال	صدور رای	آرای صادره توسط شرکت بررسی و مجدد واخواهی گردیده است	

عمده دلیل طولانی شدن پرونده ها در روند رسیدگی: بعضاً آرا بصورت غیابی صادر و بدلیل واخواهی اطاله دادرسی می شود. ارجاع پرونده به کارشناس و هیات کارشناسی، پرونده های مهم حقوقی دارای دعاوی کیفری مرتبط هستند، عمده پرونده های دارای آراء قطعی بدلیل عدم دسترسی به عین مستاجر و یا با توجه به اخذ جلب محکومین و عدم دسترسی به آنها اطاله می گردند.

شرکت لیزینگ صنعت و معدن (سهامی عام)

گزارش فعالیت و وضع عمومی شرکت

برای سال مالی منتهی به ۳۰ آذر ۱۴۰۲

۲-۴- فعالیت و جایگاه شرکت در صنعت:

شرکت در صنعت لیزینگ و اعطای تسهیلات اعتباری فعالیت می‌کند. رشد اعطای تسهیلات شرکت لیزینگ صنعت و معدن در سال مورد گزارش نسبت به سال قبل ۱۵/۵ درصد می‌باشد. شرکت در دوره نه ماهه سال مالی ۱۴۰۲ در بین شرکت‌های فعال و بورسی این صنعت به ترتیب با اعطای تسهیلاتی به مبلغ ۱,۸۸۵,۵۸۸ میلیون ریال در رده ۶ از لحاظ مبلغ تسهیلات اعطائی قرار دارد.

ردیف	نام لیزینگ	میزان تسهیلات (میلیون ریال)	رتبه	درصد سهم بازار
۱	لیزینگ رایان سایا	۱۴,۸۰۱,۸۲۷	۱	۳۱,۲۲%
۲	واسپاری تجار ایرانیان	۱۰,۸۸۰,۷۷۱	۲	۲۲,۹۵%
۳	لیزینگ پارسیان	۵,۷۷۷,۴۲۸	۳	۱۲,۱۸%
۴	لیزینگ کارآفرین	۳,۰۰۱,۱۷۵	۴	۶,۳۳%
۵	لیزینگ ایرانیان	۲,۸۹۵,۴۳۷	۵	۶,۱۱%
۶	لیزینگ ایران	۲,۷۶۹,۴۱۷	۶	۵,۸۴%
۷	لیزینگ صنعت و معدن	۱,۸۸۵,۵۸۸	۷	۳,۹۸%
۸	لیزینگ بهمن	۱,۸۶۳,۸۶۲	۸	۳,۹۳%
۹	لیزینگ ایران و شرق	۱,۴۲۳,۸۹۹	۹	۳,۰۰%
۱۰	واسپاری ملت	۱,۱۱۵,۴۷۵	۱۰	۲,۳۵%
۱۱	لیزینگ خودرو غدیر	۱,۰۰۳,۸۵۳	۱۱	۲,۱۱%
	مجموع	۴۷,۴۱۸,۷۳۲		۱۰۰%

شرکت در سال مالی ۱۴۰۲ در بین شرکت‌های فعال و بورسی این صنعت (که تا تاریخ تهیه این گزارش سال مالی آنها به پایان رسیده است) به ترتیب با اعطای تسهیلاتی به مبلغ ۳,۰۲۰,۳۹۲ میلیون ریال در رده ۱ از لحاظ مبلغ تسهیلات اعطائی قرار دارد.

ردیف	نام لیزینگ	میزان تسهیلات (میلیون ریال)	رتبه	درصد سهم بازار
۱	لیزینگ صنعت و معدن	۳,۰۲۰,۳۹۲	۱	۴۲,۴۹%
۲	لیزینگ ایران و شرق	۲,۰۶۶,۳۰۶	۲	۲۹,۰۷%
۳	لیزینگ خودرو غدیر	۲,۰۲۱,۳۱۴	۳	۲۸,۴۴%
	مجموع	۷,۱۰۸,۰۱۲		۱۰۰%

• اطلاعات جدول از آمار انتشار یافته شرکت‌ها در سامانه کدال، استخراج شده است.

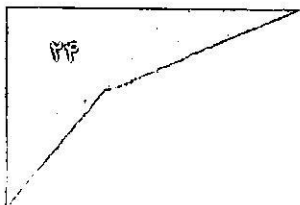

شرکت لیزینگ صنعت و معدن (سهامی عام)

گزارش فعالیت و وضع عمومی شرکت

برای سال مالی منتهی به ۳۰ آذر ۱۴۰۲

بدلیل عدم تطابق سال مالی شرکت های رقیب (عمدتاً) با سال مالی این شرکت و عدم دسترسی به اطلاعات سال مالی اکثر شرکت های فعال در صنعت ، جدول مقایسه ای شش ماهه و نه ماهه سال مالی ۱۴۰۲ شرکت های رقیب به شرح ذیل می باشد.

جدول مقایسه ای شش ماهه :

ارقام به میلیون ریال

ردیف	نام لیزینگ	درآمد عملیاتی	سود عملیاتی	سود خالص	ارزش بازار	P/E
۱	لیزینگ رایان سایا	۴,۹۲۶,۳۶۰	۷۹۶,۶۲۱	۶۸۹,۱۶۲	۲۵,۱۵۴,۲۰۰	۲۷/۹
۲	لیزینگ بهمن	۲,۹۷۸,۸۵۲	۷۵۴,۸۶۳	۷۰۲,۸۹۲	۲۲,۰۴۸,۰۰۰	۵۸/۱
۳	لیزینگ پارسیان	۱,۳۰۳,۵۱۲	۴۸۰,۷۶۴	۳۵۵,۵۱۴	۱۳,۱۰۰,۰۰۰	۵۳/۲
۴	ولسپاری تجار ایرانیان	۱,۰۹۴,۸۷۹	۴۸۹,۵۵۹	۵۰۷,۰۱۸	۹,۶۷۵,۶۰۰	۱۹/۱۱
۵	لیزینگ کارآفرین	۱,۰۰۸,۲۲۸	۳۹۲,۱۹۲	۳۵۹,۹۷۳	۹,۰۱۵,۰۰۰	۲۷/۱۷
۶	لیزینگ ایرانیان	۸۹۰,۸۱۲	۲۰۲,۳۸۶	۱۸۱,۴۳۷	۹,۲۴۲,۱۰۰	۹۹/۱۹
۷	لیزینگ صنعت و معدن	۷۹۷,۳۰۷	۴۷۳,۱۳۶	۱,۴۸۴,۱۶۰	۲۳,۶۰۰,۰۰۰	۸۳/۱
۸	ولسپاری ملت	۵۳۷,۳۸۰	۲۱۰,۶۶۵	۲۸۰,۴۷۲	۱۴,۱۹۰,۰۰۰	۳۷/۱۳
۹	لیزینگ ایران و شرق	۳۹۴,۰۱۴	۳۷,۲۱۲	۷۲,۹۰۶	۷,۸۶۸,۰۰۰	۱۷/۳۴
۱۰	لیزینگ خودرو غدیر	۲۴۳,۵۸۲	۷۴,۹۰۸	۵۷,۴۶۵	۸,۳۱۰,۰۰۰	۱۸/۳۱
۱۱	لیزینگ ایران	۱۵۹,۲۶۸	(۳۰,۵۷۰)	۲۸۰,۳۷۵	۶,۸۹۶,۰۰۰	۲۵/۴

جدول مقایسه ای نه ماهه :

ارقام به میلیون ریال

ردیف	نام لیزینگ	درآمد عملیاتی	سود عملیاتی	سود خالص	ارزش بازار	P/E
۱	لیزینگ پارسیان	۱,۹۰۰,۸۸۴	۶۱۹,۳۰۷	۵۰۸,۲۸۷	۱۳,۱۰۰,۰۰۰	۵۳/۲
۲	لیزینگ صنعت و معدن	۱,۲۳۳,۳۱۲	۷۹۶,۰۶۹	۱,۷۹۵,۰۳۲	۲۳,۶۰۰,۰۰۰	۸۳/۱
۳	لیزینگ ایران و شرق	۶۸۱,۹۵۵	۱۵۴,۵۰۱	۱۸۸,۴۸۱	۷,۸۶۸,۰۰۰	۱۷/۳۴
۴	لیزینگ خودرو غدیر	۴۴۵,۹۴۸	۱۹۱,۴۸۰	۱۵۲,۶۱۶	۸,۳۱۰,۰۰۰	۱۸/۳۱

شرکت لیزینگ صنعت و معدن (سهامی عام)

گزارش فعالیت و وضع عمومی شرکت

برای سال مالی منتهی به ۳۰ آذر ۱۴۰۲

۲-۵- مرادوات شرکت با دولت و نهادهای وابسته به دولت:

۱-۵-۲- وضعیت پرداخت های به دولت:

ردیف	شرح (مبالغ به میلیون ریال)	سال مالی ۱۴۰۲	سال مالی ۱۴۰۱	درصد تغییرات	دلایل تغییرات
۱	مالیات عملکرد	-	۱۹۵,۳۴۲	-	معافیت مندرج در قانون بودجه سال ۱۴۰۱ و ۱۴۰۲
۲	مالیات بر ارزش افزوده	۱۸,۸۱۰	۳۶,۳۷۲	(۵۱٪)	به دلیل غیر مشمول گردیدن فعالیت لیزینگ از پرداخت مالیات ارزش افزوده
۳	بیمه سهم کارفرما	۴۳,۹۲۵	۳۰,۰۲۸	۴۶٪	افزایش سالیانه حقوق پرسنل
	جمع	۶۲,۷۳۵	۲۶۱,۷۴۲	-	-
	مانده پرداختی	-	-	-	-

در تاریخ تهیه گزارش شرکت نسبت به پرداخت تعهدات مربوط به مالیات و بیمه اقدام لازم به عمل آورده است .

۲-۶- کیفیت سود شرکت:

(کلیه مبالغ به میلیون ریال)

سال مالی منتهی به	سود(زیان) خالص	سود(زیان) حاصل از منابع غیر عملیاتی	سود(زیان) حاصل از منابع عملیاتی	نسبت جریان نقدی عملیاتی به سود(زیان) عملیاتی
۱۴۰۲/۰۹/۳۰	۱,۸۰۷,۱۱۵	۶۱۸,۵۶۹	۱,۱۸۸,۵۴۶	-
۱۴۰۱/۰۹/۳۰	۱,۹۱۴,۵۷۶	۱,۱۵۱,۰۳۰	۷۶۳,۵۴۶	۰/۱۴
۱۴۰۰/۰۹/۳۰	۱,۱۵۸,۱۹۴	۶۱۴,۰۵۶	۵۴۴,۱۳۸	۰/۰۰۹

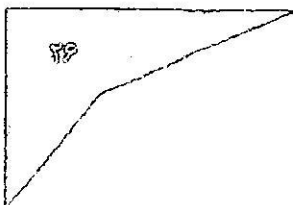

شرکت لیزینگ صنعت و معدن (سهامی عام)

گزارش فعالیت و وضع عمومی شرکت

برای سال مالی منتهی به ۳۰ آذر ۱۴۰۲

۲-۷ - نسبتهای مالی

دلایل تغییر	۱۴۰۰	۱۴۰۱	۱۴۰۲
الف) نسبتهای نقدینگی :			
افزایش بدهی های جاری	۲/۴۵	۶/۰۱	۲/۳۲
افزایش بدهی های جاری	۲/۴۱	۵/۹۴	۲/۳۰
ب) نسبتهای اهرمی :			
افزایش بدهی های جاری	۰/۱۵	۰/۰۷	۰/۱۸
افزایش بدهی های جاری	۰/۱۷	۰/۰۸	۰/۲۲
ج) نسبتهای فعالیت :			
افزایش درآمد عملیاتی نسبت به دوره مشابه	۱۸%	۲۱%	۲۲%
روشهای موثر اعتبارسنجی و اخذ تضامین مناسب و پیگیری وصول مطالباتی	۲۳۷	۱۴۶	۱۴۱

الف) نسبتهای نقدینگی :

نسبت جاری^۱

نسبت آنی^۲

ب) نسبتهای اهرمی :

نسبت بدهی^۳

نسبت بدهی به حقوق صاحبان سهام^۴

ج) نسبتهای فعالیت :

نسبت گردش مجموع دارایی ها^۵

نسبت دوره وصول مطالبات^۶

$$۱ - \text{نسبت جاری} = \frac{\text{داراییهای جاری}}{\text{بدهیهای جاری}}$$

$$۲ - \text{نسبت آنی} = \frac{\text{سفارشات - پیش پرداخت ها - موجودی کالا - داراییهای جاری}}{\text{بدهیهای جاری}}$$

$$۳ - \text{نسبت بدهی} = \frac{\text{جمع بدهیها}}{\text{جمع داراییها}}$$

$$۴ - \text{نسبت بدهی به حقوق صاحبان سهام} = \frac{\text{جمع بدهیها}}{\text{جمع حقوق صاحبان سهام}}$$

$$۵ - \text{نسبت گردش مجموع دارایی ها} = \frac{\text{فروش}}{\text{متوسط مجموع داراییها}}$$

$$۶ - \text{نسبت دوره وصول مطالبات} = \frac{\text{متوسط حسابهای دریافتی تجاری}}{\text{میانگین فروش روزانه}}$$



شرکت لیزینگ صنعت و معدن (سهامی عام)

گزارش فعالیت و وضع عمومی شرکت

برای سال مالی منتهی به ۳۰ آذر ۱۴۰۲

(د) نسبت‌های سود آوری :				
کاهش سود خالص	٪۲۰	٪۳۰,۴	٪۲۴,۴	نرخ بازده داراییها ^۷
کاهش سود خالص	٪۳۰	٪۳۴	٪۲۸	نرخ بازده حقوق صاحبان سهام ^۸ (ارزش ویژه)
کاهش سود خالص	۱/۰۷	۱/۴۲	۱/۱۰	نسبت بازده فروش ^۹
(ه) نسبت‌های ارزش بازار :				
	۲,۳۷	۲,۲۷	۳,۴۶	نسبت قیمت به ارزش دفتری هر سهم - مرتبۀ ۱۰
	۱۱,۷	۶,۹	۱۲,۴	نسبت قیمت به درآمد واقعی هر سهم - مرتبۀ ۱۱
	۱۳,۱	۱۰,۲	۱۴,۴	نسبت P/S
	۳,۵۶۳	۳,۴۵۲	۵,۶۴۰	آخرین قیمت هر سهم در تاریخ تأیید گزارش - ریال
	۱,۵۰۶	۱,۵۱۹	۱,۷۰۲	ارزش دفتری هر سهم - ریال

$$۷ - \frac{\text{سود خالص}}{\text{متوسط جمع داراییهای ابتدا و انتهای دوره}} = \text{نرخ بازده داراییها}$$

$$۸ - \frac{\text{سود خالص}}{\text{متوسط حقوق صاحبان سهام ابتدا و انتهای دوره}} = \text{نرخ بازده حقوق صاحبان سهام}$$

$$۹ - \frac{\text{سود (ریان) خالص}}{\text{فروش خالص}} = \text{نسبت بازده فروش}$$

$$۱۰ - \frac{\text{قیمت سهم}}{\text{ارزش دفتری هر سهم}} = \text{نسبت قیمت به ارزش دفتری هر سهم}$$

$$۱۱ - \frac{\text{قیمت سهم}}{\text{درآمد واقعی هر سهم}} = \text{نسبت قیمت به درآمد واقعی هر سهم}$$

شرکت لیزینگ صنعت و معدن (سهامی عام)

گزارش فعالیت و وضع عمومی شرکت

برای سال مالی منتهی به ۳۰ آذر ۱۴۰۲

۸-۲- وضعیت معافیت‌های مالیاتی عملکرد شرکت:

[یادداشت: در این یادداشت می‌بایست وضعیت معافیت‌های مالیاتی عملکرد شرکت و مستندات قانونی آن و در صورت محدود بودن زمان استفاده از معافیت مالیاتی، زمان شروع و اتمام آن اعلام گردد.]

ردیف	ماده قانونی موضوع معافیت مالیاتی	درصد معافیت مالیاتی	تاریخ شروع معافیت	تاریخ اتمام معافیت
۱	ماده ۱۴۳ ق.م.م	۱۰٪ مالیات بر درآمد	-	-
۲	بند ف تبصره ۲ قانون بودجه کشور سال ۱۴۰۲	به میزان افزایش سرمایه از محل سود انباشته	۱۴۰۲/۰۱/۰۱	۱۴۰۲/۱۲/۲۹

۹-۲- پرداخت سود:

اطلاعات جدول ذیل نحوه پرداخت سود نقدی سهامداران در سال مالی گذشته را نشان می‌دهد:

سال مالی	سود سهام پیشنهادی هیئت مدیره (ریال)	سود سهام مصوب مجمع (ریال)	درصد سود تقسیم شده به سود پیشنهادی ※	سود سهام پرداخت شده از طریق سهام (تا پایان سال مالی) (میلیون ریال)	سود سهام پرداخت شده (تا پایان سال مالی) (میلیون ریال)	دلایل عدم پرداخت کامل سود سهام
۱۴۰۱	۵۰	۲۵۰	۵۰٪	۱۴۸,۳۷۳	۷۸۴,۹۴۲	سجای نبودن حساب
۱۴۰۰	۴۸	۴۶۰	۹۵۸٪	۱۷۰,۷۴۲	۸۸۸,۱۹۷	سهامداران و در دسترس نبودن اطلاعات مالی سهامدار و متناقبا عدم پیگیری سهامدار
۱۳۹۹	۵۸	۵۵۰	۹۴۸٪	۲۱۷,۲۷۹	۹۰۷,۳۱۴	جهت واریز سود

- با عنایت به نظر سهامداران سود سهام مصوب و تقسیم گردیده است .

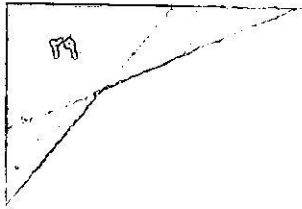

شرکت لیزینگ صنعت و معدن (سهامی عام)
 گزارش فعالیت و وضع عمومی شرکت
 برای سال مالی منتهی به ۳۰ آذر ۱۴۰۲

۳- اطلاعات مربوط به بازار اوراق بهادار شرکت

۳-۱- وضعیت معاملات و قیمت سهام

شرکت در تاریخ ۱۳۸۳/۱۱/۲۶ در بورس اوراق بهادار تهران در گروه واسطه گری های مالی با نماد و لسنم درج شده و سهام آن برای اولین بار در تاریخ ۱۳۸۳/۱۲/۲۵ مورد معامله قرار گرفته است.

وضعیت سهام شرکت طی ۳ سال اخیر به شرح زیر بوده است:

پایان سال مالی

سال مالی منتهی به	تعداد سهام معامله شده	ارزش سهام معامله شده	تعداد روزهای باز بودن نماد	تعداد روزهایی که نماد معامله شده است	درصد سهام شناور آزاد	ارزش بازار	قیمت سهم	سرمایه
	میلیون ریال	میلیون ریال			%	میلیون ریال	ریال	میلیون ریال
۱۴۰۲/۰۹/۳	۴,۶۳۴,۸۷۸,۱۶۷	۲۳,۲۳۶,۳۸۳	۲۳۸	۲۳۵	۲۱%	۲۳,۶۰۰,۰۰۰	۵,۹۰۰	۴,۰۰۰,۰۰۰
۱۴۰۱/۰۹/۳	۱,۱۷۲,۳۳۸,۵۱۰	۳,۵۴۹,۳۱۳	۲۲۸	۲۱۵	۱۸%	۱۳,۸۰۸,۰۰۰	۳,۴۵۲	۴,۰۰۰,۰۰۰
۱۴۰۰/۰۹/۳	۱,۲۱۰,۳۴۶,۲۵۷	۱۱,۱۹۵,۹۹۰	۲۴۶	۲۲۵	۲۱%	۷,۱۲۶,۰۰۰	۳,۴۱۳	۲,۰۰۰,۰۰۰

شرکت لیزینگ صنعت و معدن (سهامی عام)

گزارش فعالیت و وضع عمومی شرکت

برای سال مالی منتهی به ۳۰ آذر ۱۴۰۲

۳-۲- بازارگردانی:

ردیف	عنوان	پارامتر
۱	نام بازارگردان	صندوق اختصاصی بازارگردانی نماد صنعت و معدن
۲	آغاز دوره بازارگردانی	۱۳۹۶ آبان
۳	پایان دوره بازارگردانی	۳۰ آذر ۱۴۰۲
۴	منابع اختصاص یافته به بازارگردان از سوی ناشر (میلیون ریال)	۹۴۳,۳۰۲
۵	منابع اختصاص یافته به بازارگردان از سوی سهامدار عمده (میلیون ریال / تعداد سهم)	-
۶	مبلغ خرید طی دوره (میلیون ریال)	۱,۱۹۴,۳۶۰
۷	مبلغ فروش طی دوره (میلیون ریال)	۷۲۴,۰۹۴
۸	سود (زیان) بازارگردانی (میلیون ریال)	۲۷۶,۷۲۹
۹	تعداد سهام خریداری شده طی دوره	۱۵۵,۷۷۵,۸۵۸
۱۰	تعداد سهام فروخته شده طی دوره	۱۶۶,۸۵۳,۲۷۵
۱۱	مانده سهام نزد بازارگردان	۱۸۵,۶۳۱,۰۰۳

طی دوره جاری لغایت تاریخ تهیه گزارش بازارگردان اقدام به خرید تعداد ۱۳,۷۲۱,۳۵۱ سهم به مبلغ ۸,۰۱۷ میلیون ریال و فروش تعداد ۸۴۳,۶۳۵ سهم به بهای تمام شده ۵,۰۷۲ میلیون ریال کرده است .

شرکت لیزینگ صنعت و معدن (سهامی عام)

گزارش فعالیت و وضع عمومی شرکت

برای سال مالی منتهی به ۳۰ آذر ۱۴۰۲

۴- حاکمیت شرکتی

۴-۱- نظام راهبری شرکت

الف) اطلاعات مربوط به ساختار، مشخصات و سوابق هیات مدیره به شرح ذیل می باشد:

نام و نام خانوادگی	سمت	تحصیلات	زمینه های سوابق کاری	تاریخ عضویت در هیئت مدیره	میزان مالکیت در سهام شرکت	عضویت همزمان در هیئت مدیره سایر شرکت ها
علی زارعی	رئیس هیئت مدیره	کارشناس ارشد مدیریت بازرگانی	مشاور مدیر عامل شرکت تامین سرمایه سپهر از تاریخ ۱۳۹۷/۱۰/۰۱-مدیر عامل و عضو هیات مدیره شرکت لیزینگ پارسیان از ۱۳۹۳/۰۲/۲۰ الی ۱۳۹۷/۰۸/۳۰	۱۴۰۱/۰۲/۳۱	۱۰۰۰	لیزینگ ایران از ۱۳۹۷ الی ۱۴۰۱- شرکت مدیریت طرح و توسعه آینده پویا از ۱۴۰۰ تا اکنون
محمد رحیم احمدوند	نایب رئیس هیئت مدیره و مدیر عامل	دکترای اقتصاد	نائب رئیس هیات مدیره شرکت لیزینگ مشرق زمین از ۱۴۰۰ الی ۱۴۰۱- مشاور مدیرعامل صندوق بازنشستگی کارکنان بانک ها از ۱۳۹۶ الی ۱۴۰۲- نائب رئیس هیات مدیره شکت لیزینگ ایران و مشرق از ۱۳۹۵ الی ۱۴۰۲- رئیس سازمان امور اقتصادی و دارائی استان تهران ۱۳۹۲ الی ۱۳۹۶	۱۴۰۱/۰۲/۳۱	۱۰۰۰	-
محمد زمان محمدی شیرکلائی	معاون امور حقوقی و وصول مطالبات	دکترای اقتصاد	نائب رئیس هیات مدیره و قائم مقام مدیر عامل شرکت لیزینگ بازنشستگان مشرق زمین از ۱۳۹۰/۰۳/۰۱ الی ۱۴۰۱/۰۷/۳۰- استاد مدعو دانشگاه آزاد اسلامی واحد اسلامشهر مهر ۱۳۸۸ تاکنون	۱۴۰۱/۰۲/۳۱	۱۰۰۰	-
هادی فرج الله اصفهانی	معاون امور اجرایی لیزینگ	کارشناس ارشد مدیریت بازرگانی	عضو غیر موظف هیات مدیره شرکت لیزینگ هوشمند فردا از سال ۱۴۰۲- عضو غیرموظف هیات مدیره شرکت سرمایه گذاری آتیه دماوند ۱۳۹۸ الی ۱۴۰۲- عضو غیرموظف هیات مدیره شرکت کارگزاری بیمه سایپا ۱۳۹۵ الی ۱۳۹۷	۱۴۰۱/۰۲/۳۱	۱۰۰۰	بله
علیرضا اسد پور کفاش	عضو هیئت مدیره	کارشناس ارشد مدیریت اجرایی	مدیرعامل شرکت لیزینگ صنعت و معدن از سال ۱۳۹۴ الی ۱۴۰۱- عضو غیر موظف هیات مدیره شرکت لیزینگ رایان سایپا از سال ۱۳۹۴ الی ۱۳۹۶- نائب رئیس هیات مدیره غیر موظف کانون لیزینگ ایران از سال ۱۳۸۸ الی ۱۳۹۴	۱۴۰۱/۰۲/۳۱	۱۰۰۰	بله

شرکت لیزینگ صنعت و معدن (سهامی عام)

گزارش فعالیت و وضع عمومی شرکت

برای سال مالی منتهی به ۳۰ آذر ۱۴۰۲

ب) اطلاعات در مورد تعداد جلسات هیئت مدیره و حضور اعضاء در جلسات :

نفرت حاضر در جلسات هیات مدیره در سال مالی ۱۴۰۲						شماره جلسات هیات مدیره
محمد رحیم احمدوند	هادی فرج اله اصفهانی	علیرضا اسدپورکفاش	محمد زمان محمدی شیرکلانی	علی اصغر قاسمیان	علی زارعی	
✓	-	✓	✓	✓	✓	۷۰۳
✓	-	✓	✓	✓	✓	۷۰۴
✓	-	✓	✓	✓	✓	۷۰۵
✓	-	✓	✓	✓	✓	۷۰۶
✓	-	✓	✓	✓	✓	۷۰۷
✓	-	✓	✓	-	✓	۷۰۸
✓	-	✓	✓	-	✓	۷۰۹
✓	-	✓	✓	-	✓	۷۱۰
✓	-	✓	✓	-	✓	۷۱۱
✓	-	✓	✓	-	✓	۷۱۲
✓	-	✓	✓	-	✓	۷۱۳
✓	-	✓	✓	-	✓	۷۱۴
✓	-	✓	✓	-	✓	۷۱۵
✓	✓	✓	✓	-	✓	۷۱۶
✓	✓	✓	✓	-	✓	۷۱۷
✓	✓	✓	✓	-	✓	۷۱۸
✓	✓	✓	✓	-	✓	۷۱۹
✓	✓	✓	✓	-	✓	۷۲۰
۱۸	۵	۱۸	۱۸	۵	۱۸	جمع

شرکت لیزینگ صنعت و معدن (سهامی عام)

گزارش فعالیت و وضع عمومی شرکت

برای سال مالی منتهی به ۳۰ آذر ۱۴۰۲

ج) اطلاعات مربوط به تعداد جلسات کمیته‌های مختلف هیئت مدیره :

دفعات حضور در سال مالی ۱۴۰۲						تخصیلات	سمت	نام و نام خانوادگی
کمیته حسابرسی	کمیته اعتبارات	کمیته مسئولیتهای اجتماعی	کمیته وصول	کمیته انتصابات	کمیته ریسک			
-	۵	۳	۳	۶	۵	دکترای علوم اقتصادی	عضو هیات مدیره	محمد زمان محمدی شیرکلائی
-	۳	۲	۳	۱	۴	کارشناس ارشد مدیریت بازرگانی	عضو هیات مدیره	هادی فرج اله اصفهانی
-	-	-	-	-	۷	کارشناسی ارشد گردشگری	رئیس هیات مدیره	علی اصغر قاسمیان
۱۲	-	۳	-	۶	-	کارشناسی ارشد مدیریت بازرگانی	رئیس هیات مدیره	علی زارعی

د) تشریح اقدامات و نحوه اثربخشی هیات مدیره :

اهم موارد مطرح و بررسی شده در جلسات هیات مدیره به شرح ذیل می باشد :

- بررسی و تصویب بودجه سال مالی ۱۴۰۲
- بررسی صورت جلسات کمیته های حسابرسی و پیگیری موارد مندرج در آن
- بررسی مصوبات کمیته های وصول مطالبات ، اعتبارات ، کمیته ریسک و سایر کمیته های تخصصی شرکت
- بررسی و بروز رسانی آئین نامه های حقوق و دستمزد و وام ضروری کارکنان و بروز رسانی سایر آئین نامه ها و تصویب آئین نامه مسئولیتهای اجتماعی
- طرح ، بررسی و بحث پیرامون وضعیت عمومی و فعالیت شرکت
- بررسی عملکرد وصول مطالبات شرکت
- بررسی پیاده سازی زیر سیستم پذیرش مشتریان و لیزینگ الکترونیک
- بررسی روشهای مختلف تامین مالی برای شرکت
- بررسی و تصویب صورتهای مالی میاندوره ای و سالانه شرکت
- بررسی و تصویب طرح توجیهی افزایش سرمایه
- بررسی و تصویب بودجه سال مالی ۱۴۰۳

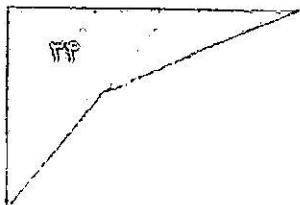

شرکت لیزینگ صنعت و معدن (سهامی عام)

گزارش فعالیت و وضع عمومی شرکت

برای سال مالی منتهی به ۳۰ آذر ۱۴۰۲

۵) اطلاعات مربوط به مدیران اجرایی شرکت شامل:

نام و نام خانوادگی	سمت	تحصیلات / مدارک حرفه ای	اهم سوابق	میزان مالکیت در سهام
مرتضی یزدان دوست	معاونت مالی و پشتیبانی	کارشناسی حسابداری	مدیر مالی شرکت خدماتی و اداری وزارت امور خارجه - معاون مالی و اداری دانشگاه علمی و کاربردی هوشمند سازه - مدیر مالی و اعتبارات لیزینگ صنعت و معدن - معاون مالی و پشتیبانی لیزینگ صنعت و معدن	-
محمد رضا کاملی	مدیر منابع انسانی	دکتری علوم اقتصادی	شرکت پست - معاون مالی و پشتیبانی شرکت لیزینگ صنعت و معدن	-
ابراهیم گلچین نسب	مدیریت لیزینگ	کارشناسی ارشد مدیریت بازرگانی	شرکت لیزینگ جامع سینا-لیزینگ کارآفرین - لیزینگ صنعت و معدن	-
مهدی بیگلرخانی	مدیریت امور مشتریان	کارشناسی مدیریت صنعتی	شرکت لیزینگ صنعت و معدن	-
احمد رشیدنژاد	مدیریت امور حقوقی	کارشناسی حقوق قضایی	شرکت آرد آسیابان - شرکت لیزینگ صنعت و معدن	-
رسول ولی پور	مدیر امور قراردادها	کارشناسی ارشد مدیریت اجرایی (گرایش استراتژیک)	لیزینگ جامع بنیاد مستضعفان (مدیر وصول مطالبات - مدیر امور مشتریان) - شرکت واسپاری ملت (مدیر مالی و مدیر امور مشتریان)	-
مسعود حسینی	مدیر وصول مطالبات	کارشناسی کامپیوتر (نرم افزار)	کارشناس امور مشتریان، لیزینگ، وصول مطالبات لیزینگ صنعت و معدن - کارمند بانک پارسیان	-
زلیخا فتاح	مدیر انفورماتیک	کارشناسی نرم افزار	کارشناس ارشد انفورماتیک شرکت لیزینگ صنعت و معدن	-

شرکت لیزینگ صنعت و معدن (سهامی عام)

گزارش فعالیت و وضع عمومی شرکت

برای سال مالی منتهی به ۳۰ آذر ۱۴۰۲

۴-۲- اطلاعات مربوط به کمیته حسابرسی کمیته انتصابات و کمیته ریسک

عضویت همزمان در کمیته حسابرسی، ریسک، انتصابات سایر شرکت‌ها (ذکر نام شرکت‌ها)	دفعات حضور در سال مالی ۱۴۰۲						تاریخ عضویت در کمیته حسابرسی، ریسک، انتصابات	تحصیلات	سمت	نام و نام خانوادگی
	کمیته حسابرسی	کمیته اعتبارات	کمیته مسئولیت‌های اجتماعی	کمیته وصول	کمیته انتصابات	کمیته ریسک				
-	۰	۵	۳	۳	۶	۵	کمیته ریسک ۱۴۰۲/۰۸/۱۴ انتصابات ۱۴۰۱/۱۱/۰۹	دکترای علوم اقتصادی	عضو هیات مدیره	محمد زمان محمدی شیرکلائی
-	۰	۳	۲	۳	۱	۴	کمیته ریسک ۱۴۰۱/۰۶/۰۷ انتصابات ۱۴۰۲/۱۰/۱۷	کارشناس ارشد مدیریت بازرگانی	عضو هیات مدیره	هادی فرج اله اصفهانی
-	۰	۰	۰	۰	۰	۷	کمیته ریسک ۱۴۰۱/۰۶/۰۷ انتصابات ۱۴۰۱/۰۵/۲۵	کارشناسی ارشد گردشگری	رئیس هیات مدیره	علی اصغر قاسمیان
کمیته سرمایه گذاری در شرکت سرمایه گذاری نوین-کمیته ریسک در شرکت احیای سپاهان	۱۲	۰	۳	۰	۶	۰	کمیته انتصابات ۱۴۰۱/۰۵/۲۵ حسابرسی ۱۴۰۱/۰۶/۰۷	دکترای مدیریت بازرگانی	رئیس هیات مدیره	علی زارعی

۴-۲-۱- اقدامات و تصمیمات کمیته حسابرسی، کمیته انتصابات و کمیته ریسک در سال مالی گذشته:

کمیته حسابرسی :

- بررسی صورتهای مالی میاندوره ای و سالانه سال مالی ۱۴۰۲
- بررسی بودجه سال مالی ۱۴۰۳
- بررسی طرح توجیهی افزایش سرمایه
- بررسی فرآیندهای مختلف عملیاتی شرکت
- بررسی وضعیت کلی شعب
- بررسی نامه مدیریت
- بررسی سیستم مبارزه با پولشویی

کمیته انتصابات :

- پیشنهاد انتصاب مدیران امور قراردادها ، لیزینگ ، مدیریت مالی و اعتبارات ، مدیریت منابع انسانی ، مدیریت انفورماتیک ، مدیریت وصول مطالبات ، معاونت مالی و پشتیبانی
- تعیین اعضای کمیته های تخصصی هیات مدیره

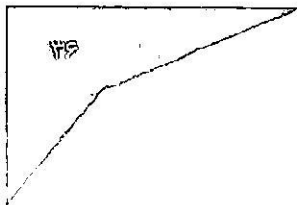

شرکت لیزینگ صنعت و معدن (سهامی عام)
گزارش فعالیت و وضع عمومی شرکت
برای سال مالی منتهی به ۳۰ آذر ۱۴۰۲

کمیته ریسک :

در سال مالی گذشته کمیته ریسک به صورت ماهیانه تشکیل گردیده است . اهم مسائل مورد بررسی در این کمیته به شرح ذیل می باشند :

- بررسی نحوه اعتبارسنجی متقاضیان تسهیلات و ضرورت استفاده از گزارشات اعتبارسنجی شرکت های رتبه بندی
- بررسی بازارهای جدید و تاثیر عرضه خودرو در بورس کالا بر عملیات شرکت های لیزینگ
- تدوین منشور کمیته ریسک و اخذ تایید هیات مدیره
- ضرورت حرکت همگام با تکنولوژی و راه اندازی لیزینگ الکترونیک برای افزایش سهم بازار
- به روز رسانی وضعیت ریسک های شناسایی شده شرکت ، احتمال وقوع ، شدت اثر ، پیامدهای احتمالی و اقدامات کنترلی صورت پذیرفته
- بررسی شیوه های تامین منابع مالی مورد نیاز جهت گسترش و توسعه سطح فعالیت شرکت
- بررسی ریسک مورد اجاره و ضرورت وجود پوشش بیمه ای مناسب در دوران قرارداد

۳-۴- اصول حاکمیت شرکتی

ردیف	اصول حاکمیت شرکتی	اقدامات انجام شده توسط هیئت مدیره
۱	چارچوب حاکمیت شرکتی اثربخش	<p>-وظایف ، اختیارات و مسئولیت های اعضای هیات مدیره ، نحوه تنظیم دستور جلسات هیات مدیره و تصمیم گیری و تصویب آن در قالب منشور هیات مدیره مشخص شده و به تصویب هیات مدیره رسیده است</p> <p>-معاون مالی و پشتیبانی شرکت ، دبیر هیات مدیره می باشد و مسئولیت هماهنگی و مستندسازی جلسات هیات مدیره و جمع آوری اطلاعات مورد نیاز و پیگیری موارد مورد درخواست هیات مدیره را بر عهده دارد</p> <p>-تدوین برنامه برگزاری جلسات هیات مدیره در اولین جلسه هر سال مالی و برگزاری جلسات بر اساس برنامه تدوین شده</p> <p>-همواره صورتهای کمیته های بالادستی و کمیته های تخصصی در اختیار اعضای هیات مدیره قرار می گیرد</p> <p>-اعضای هیات مدیره دارای تحصیلات مالی می باشند و رزومه کاری و تحصیلی ایشان بر روی سایت شرکت بارگذاری شده است</p> <p>-اعضای هیات مدیره فاقد محکومیت قطعی کیفری یا انضباطی می باشند و در این خصوص اقرار نامه های ایشان به کمیته انتصاب تحویل گشته</p> <p>-تدوین خط مشی سازمانی و منشور اخلاقی شرکت و بارگذاری بر روی سایت شرکت جهت اطلاع عموم</p> <p>-تشکیل کمیته های بالادستی (ریسک ، انتصابات و حسابرسی) و برگزاری جلسات بر اساس منشورهای تدوین شده جهت کنترل امور و بررسی عملکرد دوره ای ایشان در راستای رعایت قوانین و مقررات ، تحقق کارایی و اثربخشی عملیات شرکت</p> <p>-پیاده سازی سیستم کنترل های داخلی و تاکید در خصوص رعایت قوانین و مقررات توسط دارندگان اطلاعات نهانی</p> <p>-تسهیل ملاقات با مدیر عامل و همچنین وجود صندوق اخذ پیشنهادات و انتقادات در راستای اخذ نظرات اشخاص مختلف در خصوص شرکت و همچنین اخذ گزارشات ناقص قوانین</p>

شرکت لیزینگ صنعت و معدن (سهامی عام)

گزارش فعالیت و وضع عمومی شرکت

برای سال مالی منتهی به ۳۰ آذر ۱۴۰۲

۲	حفظ حقوق سهامداران و برخورد یکسان با آنها	اطلاع رسانی مسائل حائز اهمیت در سامانه کدال جهت اطلاع عموم ، اطلاع رسانی در خصوص تاریخ برگزاری مجامع در موعد قانونی در کدال ، سایت شرکت و روزنامه رسمی جهت حضور سهامداران و اعمال حق رای ایشان ، برگزاری مجمع به صورت هم حضوری و هم آنلاین ، پرداخت به موقع سود سهام سهامداران در موعد قانونی
۳	رعایت حقوق ذینفعان	<p>- وجود فرآیند رسیدگی به شکایات مشتریان</p> <p>- امکان ارسال پیشنهادات و انتقادات و شکایات از طریق سایت شرکت ، صندوق انتقادات و پیشنهادات و حضوری</p> <p>- سنجش رضایت مشتریان از طریق تماس تلفنی و تکمیل پرسشنامه ها و تهیه گزارش رضایت مشتریان</p> <p>- پیاده سازی سیستم کنترل های داخلی و تاکید در خصوص رعایت قوانین و مقررات توسط دارندگان اطلاعات نهانی،</p> <p>- تدوین خط مشی و منشور اخلاقی سازمانی و بارگذاری آن بر روی سایت شرکت جهت اطلاع ذینفعان از حقوقشان</p>
۴	سرمایه گذاران نهادی، بازار سهام و سایر واسطه های مالی	بانک صنعت و معدن با در اختیار داشتن بالغ بر ۷۲٪ (بطور مستقیم و غیر مستقیم) از سهام شرکت بعنوان سرمایه گذار نهادی با در نظر گرفتن شرایط شرکت و بمنظور رشد و توسعه فعالیتهای عملیاتی و با عنایت از سیاستهای تامین مالی شرکت نقش عمده ای در پیشبرد اهداف شرکت ایفا نموده است.
۵	افشا و شفافیت	<p>- گزارش ها و اطلاعات حائز اهمیت از جمله صورتهای مالی ، گزارش تفسیری مدیریت ، گزارش فعالیت هیات مدیره ، گزارش توجیهی افزایش سرمایه ، زمان بندی سود و گزارش حسابرس مستقل و بازرس قانونی شرکت در مواعد مقرر و پس از افشا در سامانه کدال از طریق سایت شرکت در اختیار عموم قرار می گیرد</p> <p>- اطلاعات با اهمیت از قبیل نام ، مشخصات کامل ، تجارب و مدارک حرفه ای اعضای هیات مدیره و مدیر عامل ، موظف یا غیر موظف بودن آنها ، حقوق و مزایای و ... ایشان بر روی سایت شرکت بارگذاری گردیده است</p>
۶	مسئولیت پذیری هیات مدیره	<p>- هیات مدیره در گزارش تفسیری مدیریت و گزارش فعالیت هیات مدیره به مجمع ، ضمن ارزیابی میزان تحقق برنامه ها های راهبردی ، گزارش اقدامات صورت پذیرفته در رابطه با رعایت مفاد و اصول حاکمیت شرکتی را تشریح و در مجمع عمومی عادی به صاحبان سهام ارائه می نمایند</p> <p>- تشکیل کمیته های بالادستی و برگزاری جلسات بر اساس منشورهای تدوین شده جهت کنترل امور و بررسی عملکرد دوره ای ایشان در راستای رعایت قوانین و مقررات ، تحقق کارایی و اثربخشی عملیات شرکت</p>

شرکت لیزینگ صنعت و معدن (سهامی عام)

گزارش فعالیت و وضع عمومی شرکت

برای سال مالی منتهی به ۳۰ آذر ۱۴۰۲

۱-۳-۴- اطلاعات مربوط به معاملات با اشخاص وابسته

در دوره مالی مورد گزارش هیچ گونه معامله مشمول ماده ۱۲۹ اصلاحیه قانون تجارت با اشخاص وابسته انجام نشده است. معاملات انجام شده با سایر اشخاص وابسته طی دوره مورد گزارش به شرح ذیل می باشد:

(ارقام به میلیون ریال)

شرح	نام شخص وابسته	نوع وابستگی	مشمول ماده ۱۲۹	نوع خدمت	خرید کالا و خدمات	کارمزد خرید و فروش سهام
شرکت اصلی	شرکت بانک صنعت و معدن	گروه	✓	هزینه اجاره ساختمان برخی از شعب شرکت لیزینگ در سایر استان ها و اماکن رفاهی	۱۶,۹۱۶	-
سایر اشخاص وابسته	کارگزاری صنعت و معدن		-	فروش سهام شرکت های هم گروه	-	۹۲۶
	باشگاه صنعت و معدن		-	تهیه ناهار کارکنان شرکت	۱,۴۲۰	-
جمع کل						
					۱۸,۳۳۶	۹۲۶

کلیه خرید و فروش ها توسط کارگزاری صنعت و معدن و طبق قیمت تابلوی بورس و اوراق بهادار انجام شده است.

اطلاعات مربوط به بانک صنعت و معدن به عنوان واحد تجاری اصلی و نهایی و شرکتهای گروه سرمایه گذاری آتیه دماوند، صنایع شیمیایی ایران و کارگزاری بانک صنعت و معدن به عنوان شرکتهای وابسته به شرح ذیل می باشد:

(ارقام به میلیون ریال)

شرح	نام شخص وابسته	دریافتی های غیر تجاری	حساب های پرداختی غیر تجاری	سود سهام پرداختنی		۱۴۰۲/۰۹/۳۰		۱۴۰۱/۰۹/۳۰	
				طلب	بدهی	خالص		خالص	
						طلب	بدهی	طلب	بدهی
واحد تجاری اصلی و نهایی	بانک صنعت و معدن	-	(۲,۹۱۶)	-	-	-	-	-	-
شرکت های وابسته	شرکت گروه سرمایه گذاری آتیه دماوند	۱۰۷,۸۶۵	-	-	-	-	-	-	-
	شرکت سرمایه گذاری صنایع شیمیایی ایران	-	-	-	-	-	-	-	-
	کارگزاری صنعت و معدن	۱۵,۱۸۳	-	-	-	-	-	-	-
جمع کل		۱۲۲,۰۴۸	(۲,۹۱۶)	(۸۹,۳۶۷)	۱۲۲,۰۴۸	(۹۲,۲۸۳)	-	(۳۶,۸۰۲)	-

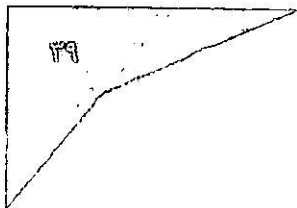

شرکت لیزینگ صنعت و معدن (سهامی عام)

گزارش فعالیت و وضع عمومی شرکت

برای سال مالی منتهی به ۳۰ آذر ۱۴۰۲

۲-۳-۴- دلایل هیئت مدیره بابت عدم انجام معامله با اشخاص غیر وابسته

طبق ماده ۱۲۹ لایحه قانونی اصلاح قسمتی از قانون تجارت :

اعضاء هیئت مدیره و مدیر عامل شرکت و هم چنین مؤسسات و شرکت‌هایی که اعضای هیئت مدیره یا مدیر عامل شرکت شریک یا عضو هیئت مدیره یا مدیر عامل آنها باشند نمی‌توانند بدون اجازه هیئت مدیره در معاملاتی که با شرکت یا به حساب شرکت می‌شود به‌طور مستقیم یا غیر مستقیم طرف معامله واقع شوند.

۴-۴- گزارش پایداری شرکتی

- گزارش وضعیت مصرف انرژی در شرکت :

- ارتقاء آموزش کارکنان به منظور صرفه جویی در انرژی
- آموزش اصلاح الگوی مصرف و صرفه جویی در مصرف انرژی
- دوجداره کردن درب و پنجره‌ها بر اساس استاندارد به منظور جلوگیری از اتلاف انرژی
- استفاده از لامپ‌های کم مصرف
- تنظیم ساعات کاری و جلسات قبل از اوج مصرف روزانه
- کنترل مصارف برق، آب و گاز با توجه به حد نصاب‌های مقرر توسط مراجع ذیربط
- تطبیق ساعت کاری شرکت با ساعت کاری اعلامی از سوی هیات دولت به منظور مدیریت مصرف برق
- خاموش کردن تاسیسات گرمایشی و سرمایشی در موقع غیر ضروری

- گزارش عملکرد زیست محیطی شرکت :

- عدم چاپ سررسیدهای سالانه در جهت حفظ محیط زیست، کاهش مصرف کاغذ و جلوگیری از نابودی جنگل‌ها
- آموزش و انجام مکاتبات درون و برون سازمانی بصورت الکترونیک و Paperless شدن کلیه فرآیندها در راستای عدم استفاده از کاغذ که موجب کاهش چشم‌گیر هزینه‌های چاپ و فتوکپی گردیده است.
- شرکت لیزینگ صنعت و معدن در راستای نوسازی حمل و نقل باری و عمومی کشور با انعقاد تفاهم‌نامه‌های همکاری با تامین‌کنندگان مختلف خودروهای سنگین و تاکسی و تسهیل شرایط خرید موتورسیکلت‌های برقی، همواره گام بسزایی در کاهش آلودگی هوا داشته است.

- گزارش عملکرد اجتماعی شرکت شامل کمک‌های عام‌المنفعه و همکاری با مؤسسات خیریه و کمک به رفاه عمومی :

- در مجمع عمومی عادی سالیانه سال مالی ۱۴۰۱ مبلغ ۲۰ میلیارد ریال جهت ایفای مسئولیتهای اجتماعی تخصیص و مصوب گردید که از این محل مبالغی جهت کمک به مؤسسات خیریه و نیازمندان پرداخت گردیده است .

- گزارش عملکرد شرکت در رابطه با افزایش سطح رفاهی، بهداشتی و آموزشی کارکنان

-فعالیت‌های توسعه منابع انسانی :

- تدوین تقویم آموزشی با لحاظ نمودن نیازسنجی‌های انجام شده و تایید شده توسط مدیران مربوطه
- برگزاری دوره‌های آموزشی تخصصی کارکنان
- تقویت کتابخانه تخصصی لیزینگ
- افزایش انگیزه نیروی انسانی

-افزایش سطح رفاهی بهداشتی آموزشی کارکنان :

- ایجاد ارتباط موثر با کارکنان در جهت شناخت استعدادها، علایق و انگیزه‌ها و قراردادن افراد در مسئولیت‌های متناسب با توانایی آنها.
- بستر سازی جهت افزایش آراستگی محیط کار و ایجاد شرایط مناسب.
- ایجاد بستر مناسب و حفاظت فنی و بهداشتی و ایمنی محیط کار.

شرکت لیزینگ صنعت و معدن (سهامی عام)

گزارش فعالیت و وضع عمومی شرکت

برای سال مالی منتهی به ۳۰ آذر ۱۴۰۲

- پرداخت پاداش تحصیلی، جهت فرزندان کارکنان در پایان هر سال تحصیلی مطابق آئین نامه ابلاغی.
- پرداخت کمک های نقدی و غیر نقدی در مناسبت های مختلف مطابق آئین نامه های ابلاغی.
- ارزیابی عملکرد کارکنان و اعطای پاداش منطبق با عملکرد آنها مطابق آئین نامه های ابلاغی در هر فصل سال.
- افزایش پوشش بیمه تکمیلی کارکنان به منظور تامین هزینه های درمانی.

۴-۴-۱- گزارش اقدامات انجام شده در خصوص مسئولیت های اجتماعی

ردیف	موضوع	مبلغ (میلیون ریال)	جزئیات اقدامات انجام شده
۱	تصویب ۲۰ میلیارد ریال بودجه جهت اختصاص به	۹۷۰	کمک به خیریه کهریزک
۲	مسئولیت های اجتماعی در مجمع عمومی عادی سالانه سال مالی ۱۴۰۲	۲۰۰	کمک به یک خانواده بی بضاعت
	جمع	۱,۱۷۰	

۴-۴-۲- گزارش اقدامات انجام شده در خصوص مسائل محیط زیست

- عدم چاپ سررسید های سالانه در جهت حفظ محیط زیست، کاهش مصرف کاغذ و جلوگیری از نابودی جنگل ها
- آموزش و انجام مکاتبات درون و برون سازمانی بصورت الکترونیک و Paperless شدن کلیه فرایندها در راستای عدم استفاده از کاغذ که موجب کاهش چشم گیر هزینه های چاپ و فتوکپی گردیده است.
- شرکت لیزینگ صنعت و معدن در راستای نوسازی حمل و نقل باری و عمومی کشور با انعقاد تفاهم نامه های همکاری با تامین کنندگان مختلف خودروهای سنگین و تاکسی و تسهیل شرایط خرید موتورسیکلت های برقی، همواره گام بسزایی در کاهش آلودگی هوا داشته است.

۴-۵- اقدامات انجام شده در خصوص تکالیف مجمع سال گذشته

ردیف	گزارش حسابرس و بازرس قانونی	تکالیف	اقدامات
۱	مبلغ ۲۵۱ میلیارد ریال درآمد وصول جرائم تاخیر پرونده های حقوقی باید در سرفصل تعدیل سنواتی منظور می گردید (بند ۴)	در خصوص بند ۴ گزارش حسابرس و بازرس قانونی مقرر گردید تعدیل سنواتی لازم در حساب ها صورت گرفته و حساب ها اصلاح گردد.	مانده سود خالص پس از تخصیص ذخیره قانونی و احتساب کسر سهام به سود انباشته انتقال یافته است. لازم به توضیح است مطابق دستورالعمل بانک مرکزی ج ا. ا درآمد مربوط به مشتریانی که در طبقه مشکوک الوصول قرار دارند در زمان دریافت وجه نقد قابل شناسایی و ثبت در دفاتر می باشند.

شرکت لیزینگ صنعت و معدن (سهامی عام)

گزارش فعالیت و وضع عمومی شرکت

برای سال مالی منتهی به ۳۰ آذر ۱۴۰۲

<p>ضمن رعایت رعایت رهنمود مجمع در خصوص ضمانتنامه های بانکی، اقدامات حقوقی در خصوص وصول وثایق مذکور در جریان است.</p>	<p>در خصوص بند ۶ گزارش حسابرس مستقل و بازرس قانونی شرکت ، مقرر گردید ترتیبی اتخاذ گردد متون ضمانتنامه های دریافتی در زمان تنظیم آنها با نظر مدیریت حقوقی شرکت به نحوی نگارش شود که ضمن حفظ صرفه و صلاح شرکت ، در زمان عدم ایفای تعهدات توسط مشتری ، به هنگام وصول این وثایق شرکت دچار مشکل نگردد. ضمناً اقدامات لازم تا حصول نتیجه نهایی انجام گردد.</p>	<p>به دلیل عدم تسویه تسهیلات اعطایی در سنوات قبل به شرکت های تعالی تجارت ماندگار و مهرگان صنعت آدنیس جمعا به مبلغ ۱۲۱ میلیارد ریال به دلیل عدم انجام تعهدات از سوی شرکت های فوق و بانک های صادرکننده ضمانت نامه ها، اقدامات حقوقی توسط شرکت و متقابلا شکایت کیفری علیه شرکت توسط بان ها در حال انجام می باشد که تایید آن تاکنون مشخص نشده است. (بند ۶)</p>	۲
<p>نمایندگان حقیقی اعضای حقوقی معرفی و صورتجلسه مجمع مذکور ثبت گردیده است.</p>	<p>درخصوص بندهای ۸-۱ و ۸-۲ گزارش حسابرس مستقل و بازرس قانونی ، مقرر گردید مفاد مواد مندرج در اساسنامه شرکت و موارد قانونی مرتبط ، از جمله قانون تجارت دقیقاً اجرا گردد.</p>	<p>مواد ۵۶ و ۶۱ اساسنامه شرکت در خصوص معرفی نماینده حقیقی دو عضو حقوقی هیات مدیره ظرف مدت ۱۵ روز و برگزاری جلسه هیات مدیره جهت تعیین سمت اعطاء ظرف حداکثر یک هفته پس از تاریخ مجمع عمومی. (بند ۸-۱) و ماده ۳۹ اساسنامه شرکت و همچنین مواد ۱۰۶ و ۱۲۸ اصلاحیه قانون تجارت در خصوص ثبت صورتجلسه مجمع عمومی عادی بطور فوق العاده مورخ ۱۴۰۱/۰۲/۳۱ و ثبت مشخصات و حدود اختیارات مدیرعامل و تعیین سمت اعضای هیات مدیره در مرجع ثبت شرکت ها (بند ۸-۲)</p>	۳

شرکت لیزینگ صنعت و معدن (سهامی عام)

گزارش فعالیت و وضع عمومی شرکت

برای سال مالی منتهی به ۳۰ آذر ۱۴۰۲

<p>به منظور رعایت مفاد اساسنامه و رعایت حدنصاب های بانک مرکزی ج.ا.ا.، شرکت اقدام به فروش ۸۲٪ از سهام در اختیار شرکت صنایع شیمیایی ایران و ۲٪ از سهام در اختیار شرکت سرمایه گذاری آتیه دماوند نموده است.</p>	<p>درخصوص بند ۳-۸ گزارش حسابرس و بازرس قانونی شرکت پیرامون تحصیل سهام شرکت ها مقرر گردید ضمن رعایت مفاد اساسنامه درخصوص تمرکز بر موضوع فعالیت اصلی شرکت معاملات سهام در چارچوب ضوابط و مقررات و با بررسی بیشتر و با در نظر گرفتن صرفه و صلاح شرکت و حدنصابهای بانک مرکزی ج.ا.ا. صورت پذیرد.</p>	<p>تحصیل سهام شرکت ها از طرق کارگزاری بانک صنعت و معدن (شرکت همگروه) مطابق یادداشت های توضیحی ۱۲ و ۱۶، بر خلاف مواد ۲ و ۷ اساسنامه (موضوع فعالیت اصلی شرکت و ممنوعیت خرید سهام واحدهای تابعه بانک صنعت و معدن) انجام شده است. (بند ۳-۸)</p>	۴
<p>۱- در رابطه با املاک تملیکی باقیمانده اقدامات حقوقی بابت خلع ید و انجام مزایده در جریان است. ۲- کلیه پرداخت های سهامداران خرد از طریق سامانه سجام پرداخت و برای سهامدارانی که در سامانه مذکور ثبت نام ننموده اند نیز با اخذ شماره حساب اقدام به واریز سود سهام گردیده است. مانده حساب مذکور متعلق به سهامدارانی است که سجامی نبوده و علیرغم اطلاع رسانی اقدام به تکمیل اطلاعات و اعلام شماره حساب ننموده اند.</p>	<p>درخصوص بند ۴-۸ گزارش حسابرس مستقل و بازرس قانونی مقرر گردید موضوع تکالیف مقرر شده در مجامع تا حصول نتیجه نهایی به جدیت مورد پیگیری قرار گرفته همچنین واگذاری و فروش املاک تملیکی مازاد و پرداخت سود سهام سنواتی مورد تأکید قرار گرفت</p>	<p>پیگیری های شرکت جهت انجام تکالیف مقرر در مجمع عمومی عادی مورخ ۱۴۰۰/۱۱/۳۰ صاحبان سهام در خصوص بندهای ۳-۸ و ۱۱ این گزارش و همچنین واگذاری و فروش املاک تملیکی مازاد و پرداخت سود سهام پرداختنی سنوات قبل به نتیجه قطعی نرسیده است.</p>	۵

شرکت لیزینگ صنعت و معدن (سهامی عام)

گزارش فعالیت و وضع عمومی شرکت

برای سال مالی منتهی به ۳۰ آذر ۱۴۰۲

<p>الف)</p> <p>۱- اقدامات لازم در این خصوص به عمل آمده است. در حال حاضر رییس هیات مدیره دارای مدرک کارشناسی ارشد مدیریت بازرگانی می باشد.</p> <p>۲- شرکت بلافاصله پس از برگزاری مجمع اقدام به ارسال مستندات به بانک مرکزی ج ا می نماید لیکن به دلیل تطویل انجام امور اداری در بانک مذکور طی مدت قانونی امکان ارسال به اداره ثبت شرکت ها مقدور نبوده است.</p> <p>۳- به استحضار سهامدار عمده رسیده است.</p> <p>۴- گزارش مذکور برای سال مالی مورد گزارش هم در گزارش تفسیری مدیریت و هم در گزارش فعالیت هیات مدیره تشریح گردیده است.</p> <p>۵- به استحضار سهامدار عمده رسیده است.</p> <p>۶- کمیته های مذکور تنظیم و در هیات مدیره تصویب گردیده است.</p>	<p>در خصوص بند ۱۱ گزارش حسابرس مستقل و بازرس قانونی در مورد رعایت ضوابط و مقررات سازمان بورس و اوراق بهادار و بانک مرکزی جمهوری اسلامی ایران ، مقرر گردید نسبت به رعایت دستورالعمل های مربوطه اقدام گردد.</p>	<p>بند ۱۱: الف)</p> <p>۱- بند الف ماده ۲ موضوع آیین نامه ماده ۱۳ قانون توسعه ابزارها و نهادهای مالی جدید و ضوابط مربوطه در خصوص مدرک تحصیلی مرتبط رییس هیات مدیره</p> <p>۲- ارائه صورتجلسه مجمع عمومی به اداره ثبت شرکت ها ظرف مدت ۱۰ روز پس از تاریخ تشکیل مجمع</p> <p>۳- تاخیر بیش از ۳۰ روز از تاریخ انتخاب مدیران در معرفی نماینده حقیقی دو عضو حقوقی که موجب سلب عضویت می گردد.</p> <p>۴- درج مشروح اقدامات انجام شده در خصوص اجرای حاکمیت شرکتی در گزارش فعالیت هیات مدیره</p> <p>۵- لزوم غیر موظف بودن اکثریت اعضاء هیات مدیره</p> <p>۶- انتخاب کمیته انتصابات از اکثریت اعضاء غیرموظف هیات مدیره و تصویب منشور کمیته های انتصابات و ریسک</p>	<p>۶</p> <p>ب) بند ۲: تخصیص حداقل ۸۵ درصد منابع در اختیار به عملیات لیزینگ</p>
<p>ب)</p> <p>شرکت با کاهش سرمایه گذاری ها و به کارگیری منابع در فعالیت های عملیاتی موفق گردیده است نسبت مذکور را از عدد ۷۹ درصد در سال مالی ۱۴۰۱ به عدد ۸۲٫۵ درصد در سال مالی ۱۴۰۲ برساند.</p>			

شرکت لیزینگ صنعت و معدن (سهامی عام)

گزارش فعالیت و وضع عمومی شرکت

برای سال مالی منتهی به ۳۰ آذر ۱۴۰۲

<p>در این خصوص اقدام به عمل آمده است.</p>	<p>صورت تطبیق حسابها با بانک صنعت و معدن حداقل هر شش ماه یکبار تنظیم و به امضاء مسئولین مربوطه رسیده و یک نسخه از آن برای مدیریت حوزه مدیرعامل بانک صنعت و معدن ارسال گردد.</p>	<p>-</p>	<p>۷</p>
<p>کلیه صورتجلسات پس از امضاء برای بانک صنعت و معدن ارسال گردیده است.</p>	<p>صورتجلسات هیات مدیره شرکت بعد از برگزاری جلسه تکمیل امضاء گردیده و در اسرع وقت یک نسخه از آن به همراه کلیه مستندات برای بانک صنعت و معدن ارسال گردد.</p>	<p>-</p>	<p>۸</p>
<p>کمیته حسابرسی طبق مفاد منشور کمیته های حسابرسی حداقل ماهی یک بار برگزار و صورتجلسات در هیات مدیره مطرح و بررسی گردیده است.</p>	<p>با توجه به اهمیت کنترل های داخلی شرکت، کمیته های حسابرسی داخلی بر اساس مفاد منشور کمیته های حسابرسی داخلی، فعال گردیده و صورتجلسات این کمیته در جلسات هیات مدیره مطرح و بررسی گردد.</p>	<p>-</p>	<p>۹</p>
<p>در این خصوص اقدامات لازم مطابق تکلیف مجمع به عمل آمده است.</p>	<p>نامه مدیریت همزمان با حسابرسی اجمالی میان دوره ای (۶ ماهه منتهی به ۱۴۰۲/۰۲/۳۱) دریافت و هیات مدیره مکلف گردید در خصوص مفاد آن اقدام لازم را بعمل آورده و نتیجه را به حسابرس اعلام و نسخه ای از آن را جهت اطلاع برای بانک صنعت و معدن ارسال نماید.</p>	<p>-</p>	<p>۱۰</p>
<p>کلیه مالیات های شرکت اعم از عملکرد، ۱۶۹، ارزش افزوده، حقوق و تکلیفی لغایت پایان سال ۱۴۰۰ قطعی و تسویه حساب گردیده و نامه عدم مانده بدهی و یا برگ قطعی مالیات اخذ گردیده است. سال ۱۴۰۱ رسیدگی و برگ تشخیص صادر لیکن با عنایت به عدم لحاظ نمودن معافیت موضوع بند (ف) تبصره ۲ قانون بودجه سال ۱۴۰۱ کل کشور در این خصوص اعتراض به عمل آمده است.</p>	<p>با توجه به مفاد ماده ۲۳۵ قانون قانون مالیات های مستقیم مقرر گردید در خصوص کلیه پرونده های مالیاتی که تعیین تکلیف قطعی گردیده و تسویه شده یا خواهند شد مفاصا حساب مالیاتی اخذ گردد.</p>	<p>-</p>	<p>۱۱</p>
<p>کلیه پرداخت های سهامداران خرد از طریق سامانه سجام پرداخت و برای سهامدارانی که در سامانه مذکور ثبت نام ننموده اند نیز با اخذ شماره حساب اقدام به واریز سود سهام گردیده است.</p>	<p>با توجه به یادداشت توضیحی ۲۵ صورت های مالی مقرر گردید نسبت به انجام هر گونه اقدام ممکن با هدف شناسایی ذینفعان و پرداخت سود سهام پرداختنی (سال ۱۳۹۸ و ما قبل) پیگیری شود.</p>	<p>-</p>	<p>۱۲</p>

شرکت لیزینگ صنعت و معدن (سهامی عام)

گزارش فعالیت و وضع عمومی شرکت

برای سال مالی منتهی به ۳۰ آذر ۱۴۰۲

۱۳	-	مقرر گردید شرکت نسبت به تدوین منشور کمیته انتصابات ، ریسک و حسابرسی اقدامات لازم را بعمل آورد.	منشور کمیته های مذکور تدوین و تصویب گردیده است.
۱۴	-	مجمع مقرر نمود از محل سود قابل تقسیم مبلغ ۲۵۰ ریال به ازای هر سهم و جمعاً مبلغ ۱۰۰ میلیارد ریال به عنوان سود سهام طبق اطلاعیه تقسیم سود و ظرف مهلت قانونی به سهامداران پرداخت شود .	کلیه پرداخت ها ظرف مهلت قانونی برای سهامدارانی که در سامانه سجام ثبت نام و یا اقدام به تکمیل مشخصات و ارسال شماره حساب به شرکت نموده اند، صورت پذیرفته است.
۱۵	-	سازمان حسابرسی بعنوان حسابرس مستقل و بازرس قانونی برای سال مالی منتهی به ۳۰/۰۹/۱۴۰۲ انتخاب گردید و برای پرداخت حق الزحمه حسابرس مستقل و بازرس قانونی به هیات مدیره تفویض اختیار گردید .	-
۱۶	-	روزنامه دنیای اقتصاد به عنوان روزنامه کثیرالانتشار جهت درج آگهی های شرکت برای سال مالی منتهی به ۳۰/۰۹/۱۴۰۲ انتخاب گردید .	-
۱۷	-	با عنایت به مفاد ماده ۲۴۱ قانون تجارت مبلغ ۴,۰۰۰,۰۰۰,۰۰۰ (چهار میلیارد) ریال بصورت ناخالص (از سود قابل تقسیم بعنوان پاداش هیئت مدیره به اشخاص حقوقی تخصیص داده شد و مقرر گردید طبق نظر بانک صنعت و معدن در این مورد عمل شود	چک پاداش در وجه بانک صنعت و معدن صادر و تسلیم گردیده است.
۱۸	-	مبلغ ۲۲,۰۰۰,۰۰۰ (چهارده میلیون) ریال (بصورت ناخالص) بعنوان حق حضور با شرط تشکیل و شرکت در حداقل یک جلسه در ماه برای هریک از اعضاء غیر موظف هیات تعیین گردد .	پرداخت ها طبق مبلغ تعیین شده صورت پذیرفته است.
۱۹	-	مقرر گردید حداکثر تا سقف ۸۰٪ مبلغ حق حضور هیات مدیره مصوب در مجامع عمومی عادی سالیانه ، بعنوان حق حضور در کمیته های تخصصی شرکت با شرط تشکیل و شرکت در حداقل یک جلسه در ماه برای هر یک از اعضاء غیرموظف هیات مدیره لحاظ گردد.	پرداخت ها طبق مبلغ تعیین شده صورت پذیرفته است.
۲۰	-	به منظور هزینه مسئولیت های اجتماعی مبلغ ۲۰,۰۰۰,۰۰۰,۰۰۰ ریال در اختیار هیات مدیره قرار گرفت تا برابر ضوابط تصمیم گیری نمایند.	تا پایان سال مالی ۱۴۰۲ مبلغ ۱,۱۷۰,۰۰۰,۰۰۰ پرداخت هزینه صورت گرفته است .

شرکت لیزینگ صنعت و معدن (سهامی عام)

گزارش فعالیت و وضع عمومی شرکت

برای سال مالی منتهی به ۳۰ آذر ۱۴۰۲

۴-۶- تشریح برنامه های راهبردی

برنامه های راهبردی قبلی			
ردیف	اهم اقدامات هیئت مدیره در خصوص پیشرفت طرح های قبلی	دلایل هیئت مدیره بابت ایجاد طرح و برنامه های مذکور	پیشنهادات هیئت مدیره بابت به سرانجام رساندن طرح ها و برنامه ها
۱	در خصوص طرح افزایش سرمایه از محل سود انباشته	استفاده از معافیت های مالیاتی مندرج در بودجه و به کارگیری منابع در فعالیتهای عملیاتی	اتمام فرآیند افزایش سرمایه تا پایان اسفند ماه ۱۴۰۲
۲	اقدام به اخذ تسهیلات از بانکها	استفاده از اهرم مالی برای توسعه فعالیت و تامین منابع مالی	همکاری با بانک صنعت و معدن جهت اخذ تسهیلات طی ۳ ماه اول سال مالی جدید

برنامه های راهبردی آتی			
ردیف	طرح ها و برنامه های جدید	دلایل هیئت مدیره بابت ایجاد طرح و برنامه های جدید	پیشنهادات هیئت مدیره بابت به سرانجام رساندن طرح ها و برنامه ها
۱	تامین مالی از بازار سرمایه	استفاده از پتانسیل موجود در بازار و توسعه شرکت	افزایش سرمایه از محل آورده نقدی و صرف سهام با سلب حق تقدم
۲	کاهش مدت بازپرداخت تسهیلات اعطائی	کاهش دوره وصول مطالبات و بکارگیری منابع در قراردادهای جدید به منظور افزایش درآمدهای عملیاتی و استفاده از فرصت های موجود در بازار	ورود به بازار لوازم دیجیتال و لوازم خانگی

شرکت لیزینگ صنعت و معدن (سهامی عام)
گزارش فعالیت و وضع عمومی شرکت
برای سال مالی منتهی به ۳۰ آذر ۱۴۰۲

۵- اطلاعات تماس با شرکت

- آدرس ساختمان شماره ۱: خیابان سهروردی شمالی، خیابان خرمشهر (آپادانا)، پلاک ۶۱، کدپستی ۱۵۵۴۶۱۴۹۱۱
- آدرس ساختمان شماره ۲: خیابان سهروردی شمالی، خیابان تویچی، پلاک ۹، کدپستی ۱۵۵۸۹۱۳۷۱۴
- شماره تلفن شرکت: ۸۴۲۲۵۰۰۰ * ۴۲۵۴۷
- شماره فکس شرکت: ۸۸۵۲۳۲۸۷
- آدرس پست الکترونیکی info@imlco.ir
- آدرس سایت اینترنتی www.imlco.ir
- اطلاعات مربوط به امور روابط سرمایه‌گذاران با شرکت:
- شماره تلفن شرکت: ۸۴۲۲۵۰۰۰ * ۴۲۵۴۷
- اشخاص مسئول پاسخگویی به سهامداران: مدیریت مالی و اعتبارات و کارشناس امور سهام